



# SET 752 G



**EN** Instruction manual

**ES** Manual de instrucciones

**FR** Manuel d'instructions

**IT** Libretto d'istruzioni

**PT** Manual do operador

**GR** ΕΓΧΕΙΡΙΔΙΟ ΧΕΙΡΙΣΜΟΥ

## ÍNDICE

|   |    |
|---|----|
| 1. Introducción   | 2  |
| 2. Normas y precauciones de seguridad                     | 3  |
| 3. Iconos de advertencia                                  | 9  |
| 4. Símbolos en la máquina                                 | 9  |
| 5. Descripción de la máquina                              | 10 |
| 6. Instrucciones para la puesta en servicio               | 12 |
| 7. Utilización de la máquina                              | 15 |
| 8. Mantenimiento y servicio                               | 17 |
| 9. Detección e identificación de fallos                   | 20 |
| 10. Transporte  | 22 |
| 11. Almacenamiento  | 22 |
| 12. Información sobre la destrucción del equipo/reciclado | 22 |
| 13. Condiciones de garantía                               | 23 |
| Declaración de conformidad CE                             | 24 |

### MANUAL ORIGINAL

Ref.:GCSSET752GM0813V1

FECHA PUBLICACIÓN: 13/08/2013

FECHA REVISIÓN: 09/10/2013

## 1. INTRODUCCIÓN

Gracias por haber elegido esta máquina Garland. Estamos seguros de que usted apreciará la calidad y prestaciones de esta máquina, que le facilitará su tarea por un largo periodo de tiempo. Recuerde que esta máquina dispone de la más amplia y experta red de asistencia técnica a la que usted puede acudir para el mantenimiento de su máquina, resolución de problemas y compra de recambios y/o accesorios.



¡Atención! Lea todas las advertencias de seguridad y todas las instrucciones. La no observación de todas las advertencias e instrucciones relacionadas a continuación puede dar como resultado fuego y/o una lesión seria. Antes de usar esta máquina lea atentamente la información indicada en este manual sobre las técnicas de puesta en marcha seguras y correctas.

Corte únicamente setos o arbustos. No utilice esta máquina para otros fines no previstos. Por ejemplo: no utilice esta máquina para cortar materiales plásticos, ladrillos o materiales de construcción. No utilice esta máquina para mover objetos. La utilización de esta máquina para operaciones diferentes de las previstas puede provocar situaciones peligrosas.

Para evitar la manipulación incorrecta de esta máquina lea todas las instrucciones de este manual antes de usarla por primera vez. Toda la información incluida en este manual es relevante para su seguridad personal y la de las personas, animales y cosas que se encuentren a su alrededor. Si tiene alguna duda respecto a la información incluida en este manual pregunte a un profesional o diríjase al punto de venta donde adquirió esta máquina para resolverla.

 Guarde todas las advertencias y todas las instrucciones para una referencia futura. Si vende esta máquina en un futuro recuerde entregar éste manual al nuevo propietario.

La expresión "Interruptor en posición Abierta" significa que el interruptor está desconectado e "Interruptor en posición Cerrado" significa que el interruptor está conectado.

Recuerde que el operador de la máquina es responsable de los peligros y accidentes causados a otras personas o cosas. El fabricante no será en ningún caso responsable de los daños provocados por un uso indebido o incorrecto de esta máquina.

## 2. NORMAS Y PRECAUCIONES DE SEGURIDAD





Para evitar la manipulación incorrecta de esta máquina lea todas las instrucciones de éste manual antes de usarla por primera vez. Toda la información incluida en éste manual es relevante para su seguridad personal y la de las personas, animales y cosas que se encuentren a su alrededor. Si tiene alguna duda respecto a la información incluida en este manual pregunte a un profesional o diríjase al punto de venta donde adquirió esta máquina para resolverla.

La siguiente lista de peligros y precauciones incluye las situaciones más probables que pueden ocurrir durante el uso de esta máquina. Si se encuentra en una situación no descrita en este manual utilice el sentido común para utilizar la máquina de la manera más segura posible o, si usted ve peligro, no utilice la máquina.

### 2.1. USUARIOS

Esta máquina ha sido diseñada para ser manipulada por usuarios mayores de edad y que hayan leído y entendido éstas instrucciones. Esta máquina no puede ser usada por personas (incluidos niños) con capacidades físicas, psíquicas o mentales reducidas, o con falta de experiencia o conocimiento.

 ¡Atención! No permita que personas menores de edad utilicen esta máquina.

 ¡Atención! No permita que personas que no entiendan éstas instrucciones utilicen esta máquina.

Antes de usar esta máquina familiarícese con la misma asegurando que usted conoce perfectamente donde están todos los controles, los dispositivos de seguridad y la manera en que se debe de utilizar. Si usted es un usuario inexperto le recomendamos que ejecute una práctica mínima realizando trabajos sencillos y, si es posible, en compañía de una persona con experiencia.

 El dispositivo de corte de esta máquina está afilado. Utilizar esta máquina de manera inapropiada es peligroso.

 ¡Atención! Sólo preste esta máquina a personas que estén familiarizadas con éste tipo de máquina y conozcan como utilizarla. Siempre preste junto con la máquina el manual de instrucciones para que el usuario lo lea detenidamente y lo comprenda.

Esta máquina es peligrosa en manos de usuarios no entrenados.

### 2.2. SEGURIDAD PERSONAL

Esté alerta, vigile lo que está haciendo y use el sentido común cuando maneje esta máquina.

Nunca utilice esta máquina sin los elementos de seguridad.

No modifique los controles de esta máquina.



Evite la inhalación de los gases de escape. Esta máquina produce gases peligrosos como el monóxido de carbono que pueden causar mareos, desmayos o la muerte.

No use esta máquina cuando esté cansado o bajo la influencia de drogas, alcohol o medicamentos. Un momento de distracción mientras maneja esta máquina puede causar un daño personal serio.

No utilice esta máquina si alguno de sus componentes está dañado.

Nunca utilice la máquina con las protecciones defectuosas o sin dispositivos de seguridad.

No modifique los controles de la máquina ni las regulaciones de velocidad del motor.

Retire todas las llaves o herramientas de mano de la máquina y de la zona de trabajo antes de arrancar esta máquina. Una llave o herramienta dejada cerca de la máquina puede ser tocada por una parte de la máquina en movimiento y proyectarse causando daños personales.

No se sobrepase. Mantenga los pies bien asentados en el suelo y conserve el equilibrio en todo momento.

Mantenga siempre un apoyo apropiado de los pies y haga funcionar la máquina solamente cuando esté de pie sobre una superficie fija, segura y nivelada. Las superficies deslizantes o inestables pueden provocar una pérdida de equilibrio o de control de la máquina.

Mantenga todas las partes del cuerpo alejadas de los elementos de corte y piezas en movimiento cuando

la máquina esté funcionando. Antes de arrancar la máquina, asegúrese de que el elemento de corte no esté en contacto con ningún objeto. Un momento de descuido durante el funcionamiento de la máquina puede provocar que su vestido u otra parte del cuerpo sea cortado por el elemento de corte de la herramienta.

Sostenga siempre la máquina con su mano derecha sobre la empuñadura trasera y su mano izquierda sobre la empuñadura delantera. Sostener esta máquina con las manos invertidas aumenta el riesgo de accidente corporal y no debería hacerse nunca.

Tenga una precaución extrema cuando corte malezas y arbustos jóvenes. Los materiales finos pueden ser proyectados hacia usted, o hacerle perder el equilibrio.

Si usted es un usuario inexperto le recomendamos que tenga una práctica mínima en una superficie plana.

Si la máquina vibra anormalmente pare el motor, inspeccione la máquina buscando la posible causa y repárela. Si no encuentra la razón lleve su máquina a su servicio técnico.

No toque el escape de la máquina con el motor en marcha o justo después de haberla parado. El escape de esta máquina alcanza altas temperaturas durante el funcionamiento del motor y se mantiene algunos minutos tras la parada del mismo.

No deje esta máquina en funcionamiento sin vigilancia. Si tiene que dejar la máquina desatendida apague el motor, espere a que la herramienta de corte pare y desenchufe el cable de la bujía.

Sostenga la máquina por la empuñadura delantera con la máquina desconectada y a distancia de las partes del cuerpo. Cuando transporte o almacene

la máquina, cubra siempre la herramienta de corte con el protector. Una manipulación apropiada reducirá la probabilidad de contacto accidental con la herramienta de corte.

No intente quitar el material cortado de la zona de trabajo o de la herramienta de corte cuando esta está en movimiento. Esté seguro de que la máquina está apagada cuando realice labores de limpieza de restos de material.

No coja la máquina nunca por la herramienta de corte. La herramienta de corte tiene bordes afilados que pueden herirle.

Almacene las herramientas inactivas fuera del alcance de los niños.

### 2.2.1. ROPA Y EQUIPAMIENTO DE SEGURIDAD

Vista adecuadamente. No vista ropa suelta o joyas. Mantenga su pelo, su ropa y guantes alejados de piezas en movimiento. La ropa suelta, las joyas o el pelo largo pueden ser cogidos en las piezas en movimiento.

Nunca use esta máquina descalzo o con sandalias. Utilice esta máquina con calzado resistente y pantalones largos.



Cuando use esta herramienta vista el siguiente equipamiento de seguridad:



- Gafas de seguridad o máscara de protección.



- Protección auditiva.
- Guantes gruesos de trabajo.
- Botas antideslizantes.

Le recomendamos utilice pantalones largos para reducir el riesgo de daños corporales sufridos por los objetos proyectados por el útil de corte.

El uso de una ropa y equipo de seguridad adicionales reducirá el riesgo de daños personales.

 El ruido provocado por esta máquina puede dañar los oídos. Utilizar protectores auditivos de oídos. Si usted trabaja regularmente con esta máquina visite regularmente a su médico para revisar su capacidad de audición.

 ¡Atención!: Al trabajar con protecciones auditivas usted debe tener más cuidado a las señales visuales ya que las auditivas serán más débiles.

Usted debe llevar consigo:

- Herramientas.
- Cinta de señalización para la zona de trabajo.
- Teléfono móvil (Para usar en caso de urgencia).

### 2.2.2. VIBRACIONES

 La utilización prolongada de esta máquina expone a usuario a vibraciones que pueden provocar la enfermedad de los "dedos blancos" (Fenómeno de Raynaud). Esta enfermedad reduce sentido del tacto de las manos y la capacidad de regulación de la temperatura, generando una insensibilidad en los dedos y una sensación de ardor. Esta enfermedad puede causar problemas en los nervios y en la circulación e, incluso, necrosis en las manos.

Un nivel de vibraciones elevado y periodos largos de exposición son los factores que contribuyen a la enfermedad de los dedos blancos. Con el fin de reducir el riesgo de la enfermedad de los dedos blancos es necesario que tenga en cuenta estas recomendaciones:

- Usar siempre guantes.
- Preocuparse de tener siempre las manos calientes.
- Asegurarse que la herramienta de corte está siempre bien afilada.
- Hacer descansos frecuentes.
- Sujetar firmemente siempre la máquina por las empuñaduras.

Si usted detecta algunos de los síntomas de la enfermedad de los dedos blancos consulte inmediatamente a su médico.

### **2.3. SEGURIDAD DEL ÁREA DE TRABAJO**



No utilice esta máquina en atmósferas explosivas, así como en presencia de líquidos inflamables, gases y polvo.

Nunca arranque esta máquina en áreas cerradas como habitaciones o garajes. Esta máquina expulsa gases peligrosos por el escape que se acumularán en el área haciendo que el aire de la misma sea tóxico y perjudicial para la salud de las personas, animales y plantas que estén en el interior del área.



No arranque la máquina en una habitación o recinto cerrado. Los gases del escape y los vapores del combustible contienen monóxido de carbono y sustancias químicas peligrosas. En caso de una concentración de gases producida por una ventilación insuficiente, elimine del área de trabajo todo lo que impida el flujo de aire limpio para mejorar la ventilación y no vuelva a trabajar en la zona a no ser que usted haya ventilado correctamente la zona y tenga claro que la ventilación es suficiente como para que no vuelva a ocurrir esta concentración.



La zona comprendida en un radio de 15 metros alrededor de la máquina debe ser considerada zona de riesgo en la que no deberá entrar nadie mientras la máquina está en marcha (zona de seguridad). Cuando sea necesario, utilizar cuerdas y señales de advertencia para marcar la zona de seguridad.

Mantenga alejados a los niños y curiosos mientras maneja esta máquina. Las distracciones pueden causarle la pérdida de control. Vigile que no entren en su área de trabajo niños, personas o animales.

Cuando el trabajo debe ser realizado simultáneamente por dos o más personas, siempre comprobar la presencia y la ubicación de los otros con el fin de mantener una distancia entre cada persona suficiente para garantizar la seguridad.

No utilizar este aparato cuando existan otras personas en la zona de trabajo que no estén protegidas con ropa protectora, botas, guantes y gafas.

No utilice esta máquina por la noche, con niebla o con una visibilidad reducida que no le permita ver con claridad la zona de trabajo. Sólo use esta máquina con luz del día o con una buena iluminación artificial.

Mantenga el área de trabajo limpia y trabaje con buena iluminación. Las áreas desordenadas y oscuras provocan accidentes. Inspeccione y retire todos aquellos objetos que puedan ocasionar daños a usted o a la máquina.

### **2.4. SEGURIDAD EN EL USO DE COMBUSTIBLES**



**IMPORTANTE:** El combustible y el aceite con altamente inflamables. Si el combustible, el aceite o la máquina se inflaman apague el fuego con un extintor de polvo seco.

La gasolina y el aceite son peligrosos, evite el contacto de la gasolina o el aceite con la piel y ojos. No los inhale ni ingiera. En caso de ingerir combustible y/o aceite acuda rápidamente a su médico. Si entra en contacto con el combustible o con el aceite límpiense con abundante agua y jabón lo antes posible, si después siente los ojos o la piel irritados consulte inmediatamente con un médico.



No reposte combustible en lugares cerrados o mal ventilados. Los vapores del combustible y el aceite contienen sustancias químicas peligrosas. En caso de una concentración

de gases producida por una ventilación insuficiente, elimine del área todo lo que impida el flujo de aire limpio para mejorar la ventilación y no vuelva a la zona a no ser que usted haya ventilado correctamente la zona y tenga claro que la ventilación es suficiente como para que no vuelva a ocurrir esta concentración.



La gasolina y el aceite son extremadamente inflamables y explosivos bajo ciertas condiciones. No fume y no acerque llamas, chispas o fuentes de calor a la máquina. No fume mientras transporte combustible, cuando rellene el depósito o cuando esté trabajando.

No reposte combustible en lugares donde exista la presencia de llamas, chispas o fuentes intensas de calor.

Rellene el depósito siempre en áreas bien ventiladas y con el motor parado. No desborde el combustible por intentar llenar en exceso el depósito de combustible.



En caso de fuga de combustible asegúrese de eliminar estas fugas completamente antes de arrancar, mueva la máquina lejos del área del derrame y evite cualquier fuente de ignición hasta que los vapores se hayan disipado.

Añada el combustible antes de arrancar la máquina. Nunca quite el tapón del depósito de combustible mientras el motor está en marcha o cuando la máquina está caliente.

Asegúrese que el tapón de la gasolina está correctamente cerrado mientras utiliza la máquina.

Asegúrese de cerrar correctamente el tapón de gasolina tras el repostaje.

Almacene siempre el combustible en recipientes homologados que cumplan con la normativa europea.

No utilice combustible que haya estado almacenado por más de 2 meses. Un carburante almacenado demasiado tiempo hará más difícil el arranque de la máquina y producirá un rendimiento insatisfactorio del motor.

Si el carburante ha estado en el depósito de la máquina más de dos meses retírelo de la máquina y sustitúyalo por uno en perfecto estado.

## 2.5. UTILIZACIÓN Y CUIDADOS DE LA MÁQUINA



Corte únicamente setos o arbustos. No utilice esta máquina para otros fines no previstos. Por ejemplo: no utilice esta máquina para cortar materiales plásticos, ladrillos o materiales de construcción. No utilice esta máquina para mover objetos. La utilización de esta máquina para operaciones diferentes de las previstas puede provocar situaciones peligrosas.

Use esta máquina, accesorios, útiles, etc. de acuerdo con estas instrucciones y de la manera prevista teniendo en cuenta las condiciones de trabajo y el trabajo a desarrollar. El uso de esta máquina para aplicaciones diferentes de las previstas podrá causar una situación de peligro.

Compruebe que todos los elementos de seguridad están instalados y en buen estado.

Recuerde que el operador de la máquina es responsable de los peligros y accidentes causados a otras personas o cosas. El fabricante no será en ningún caso responsable de los daños provocados por un uso indebido o incorrecto de esta máquina.

El útil de corte está muy afilado. Si usted no sigue las instrucciones puede provocar daños severos. Mantenga su cuerpo alejado del útil de corte durante la utilización de la máquina.

No fuerce esta máquina. Utilice esta máquina para la aplicación correcta. La utilización de la máquina correcta para el tipo de trabajo a realizar le permitirá trabajar mejor y más seguro.

Mantenga esta máquina. Compruebe que las partes móviles no estén desalineadas o trabadas, que no hay piezas rotas u otras condiciones que puedan afectar al funcionamiento de esta máquina. Siempre que esta máquina esté dañada repárela antes de su uso. Muchos accidentes son causados por máquinas pobremente mantenidas.

Mantenga los instrumentos de corte afilados y limpios. Los instrumentos de corte mantenidos correctamente con los bordes de corte afilados son menos probables de trabarse y más fáciles de controlar.

Mantenga las empuñaduras de esta máquina secas y limpias. Las empuñaduras grasientas o aceitadas son deslizantes y provocan pérdida de control sobre la máquina.

Si su máquina se cae accidentalmente inspeccione cuidadosamente la misma. Si la cuchilla se dobla, se rompe alguna carcasa o si usted ve algún otro problema que pueda afectar al funcionamiento de la máquina lleve su unidad al servicio técnico.

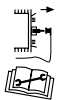

Apague la máquina, desconecte la bujía y asegúrese de que la herramienta de corte está parada antes de efectuar cualquier ajuste, llenar de combustible, cambio de accesorios, limpieza, transporte o de almacenamiento de esta máquina. Tales medidas preventivas de seguridad reducen el riesgo de arrancar esta máquina accidentalmente.

Si la máquina comienza a vibrar de modo extraño apáguela y examínela para encontrar la causa. Si no detecta la razón lleve su máquina al servicio

técnico. Las vibraciones son siempre un indicio de un problema en la máquina.

Reduzca el régimen de giro del motor cuando vaya a apagar el motor, si el motor está provisto de una válvula de corte de combustible, corte el combustible cuando el motor haya parado.

### 2.5.1. RETROCESO

Quando las cuchillas en funcionamiento contactan con un objeto sólido en la zona crítica se puede producir una reacción peligrosa. Dicha reacción se denomina retroceso. Como resultado, el operario puede perder el control del cortasetos y se pueden producir heridas graves o mortales.

Estas fuerzas de reacción resultan de un mal uso de la herramienta y/o de procedimientos o condiciones de funcionamiento incorrectos y puede evitarse tomando las precauciones apropiadas especificadas a continuación:

1. No debe haber cercas, postes, cables ni rocas cerca de las cuchillas para evitar el retroceso, así como posibles daños a las cuchillas en cuestión.
2. Durante la utilización del cortasetos sólo debe agarrar las empuñaduras.
3. Asimismo, en ningún caso debe perder el contacto visual con el cortasetos. Si es necesario, sitúe el acelerador en la posición de ralentí.
4. Durante la utilización del cortasetos no debe dejarlo cerca de los pies ni tampoco debe superar el nivel de los hombros.

### 2.6. SERVICIO

Haga revisar periódicamente su máquina por un servicio de reparación cualificado usando solamente piezas de recambio idénticas. Esto garantizará que la seguridad de esta máquina se mantiene.



### 3. ICONOS DE ADVERTENCIA

Los iconos en las etiquetas de advertencia que aparecen en esta máquina y/o en el manual indican información necesaria para la utilización segura de esta máquina.



¡Atención peligro!.



Lea atentamente este manual antes de poner la máquina en marcha.



Use protección auditiva y ocular.



Use guantes de seguridad apropiados.



Use botas de seguridad antideslizantes.



Mantenga a las personas alejadas del área de trabajo.



¡Superficie caliente!. Riesgo de quemaduras.



¡Peligro, gases mortales!. No use esta máquina en lugares cerrados o mal ventilados.



¡Peligro!. Combustible inflamable. Riesgo de fuego o explosión. Nunca llene el depósito de combustible con el motor arrancando.



No fume o acerque llamas al combustible o a la máquina.



Compruebe que no existen fugas de combustible.



¡Atención!, la cuchilla está afilada, tenga cuidado para no cortarse.

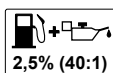

Mezcla de gasolina sin plomo 95° y aceite sintético para motores de 2 tiempos al 2,5% (40 partes de gasolina y una parte de aceite).



¡Atención! Antes de realizar labores de mantenimiento o reparación en la máquina apáguela y desconecte la bujía.



Deshágase de su aparato de manera ecológica. No lo tire a los contenedores de basura doméstica.



Cumple con las directivas CE.



Nivel de potencia sonora garantizado Lwa, dB(A).

### 4. SÍMBOLOS EN LA MÁQUINA

A fin de garantizar un uso y mantenimiento seguro de esta máquina existen los siguientes símbolos en la máquina.



Depósito de combustible. Mezcla de gasolina y aceite 2T.



Aire cerrado.



Aire abierto.



Sentidos de giro del manillar.

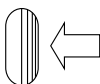

Dirección de desbloqueo del manillar.



Posición encendido.



Posición apagado.

## 5. DESCRIPCIÓN DE LA MÁQUINA

### 5.1. CONDICIONES DE UTILIZACIÓN

⚠ Corte únicamente setos o arbustos con ramas de un diámetro máximo de 12mm de espesor. No utilice esta máquina para otros fines no previstos. Por ejemplo: no utilice esta máquina para cortar materiales plásticos, ladrillos o materiales de construcción. No utilice esta máquina para mover objetos. La utilización de esta máquina para operaciones diferentes de las previstas puede provocar situaciones peligrosas. La utilización de esta máquina para operaciones diferentes de las previstas puede provocar situaciones peligrosas. Utilice esta máquina en el exterior, en ambientes secos y temperaturas entre 5°C y 45°C.

Recuerde que el operador de la máquina es responsable de los peligros y accidentes causados a otras personas o cosas. El fabricante no será en ningún caso responsable de los daños provocados por un uso indebido o incorrecto de esta máquina.

### 5.2. DESCRIPCIÓN DETALLADA DEL PRODUCTO

- |                                      |                                       |
|--------------------------------------|---------------------------------------|
| 1. Empuñadura trasera                | 9. Palanca del aire                   |
| 2. Palanca de seguridad              | 10. Depósito de combustible           |
| 3. Interruptor ON/OFF                | 11. Botón de bloqueo de la empuñadura |
| 4. Tapón del depósito de combustible | 12. Gatillo del acelerador            |
| 5. Tirador de arranque               | 13. Caja de engranajes                |
| 6. Empuñadura delantera              | 14. Bujía                             |
| 7. Cuchilla                          | 15. Cebador "primer"                  |
| 8. Silenciador                       |                                       |

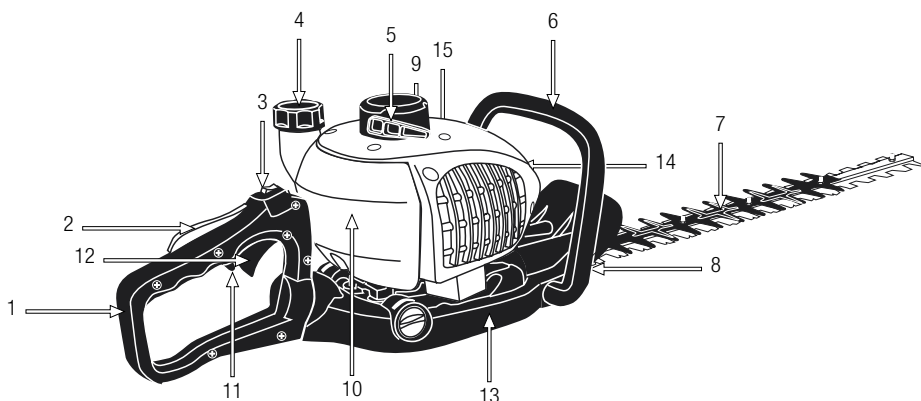

Las imágenes y dibujos representados en este manual son orientativos y pueden no corresponder con el producto real.

**5.3. CARACTERÍSTICAS TÉCNICAS**

|  |   |
|--|---|
| Descripción  | Cortasetos  |
| Marca  | Garland   |
| Modelo   | SET 752 G   |
| Motor  | 2 tiempos   |
| Combustible  | Gasolina más aceite para motores de 2 tiempos al 2,5% |
| Cilindrada (cm <sup>3</sup> )                            | 22,5  |
| Potencia máxima (kW/min <sup>-1</sup> )                  | 0,65 / 6.500  |
| Consumo de combustible a potencia máxima (g/h)           | 396   |
| Capacidad del depósito de combustible (cm <sup>3</sup> ) | 600   |
| Ancho de corte (cm)                                      | 60  |
| Nivel de vibración empuñadura (m/s <sup>2</sup> )        | 3,715   |
| Nivel de presión sonora LpA (dB(A))                      | 97,7  |
| Nivel de potencia sonora media LwA (dB(A))               | 110,7   |
| Nivel de potencia sonora garantizada Lw(dB(A))           | 114   |
| Peso (kg)  | 6,1   |

Las características técnicas pueden ser modificadas sin preaviso.

## 6. INSTRUCCIONES PARA LA PUESTA EN SERVICIO

### 6.1. LISTA DE MATERIALES

Esta máquina incluye los siguientes elementos que usted encontrará dentro de la caja:

- Máquina.
- Protector.
- Herramienta.
- Manual de instrucciones.

Saque con cuidado todos los elementos de la caja y asegúrese que todos los elementos listados están presentes. Inspeccione el producto cuidadosamente para asegurar que no existen elementos dañados. Si usted encuentra alguna pieza dañada o falta de algún elemento no utilice la máquina hasta que el defecto haya sido reparado o tenga todas las piezas de que consta la máquina. Utilizar la máquina con piezas defectuosas o sin todos sus elementos puede provocar daños personales severos.

### 6.2. MONTAJE

Esta máquina viene montada y lista para su uso.

### 6.3. COMBUSTIBLE



**¡IMPORTANTE!** El combustible usado para esta máquina es altamente inflamable. Si el combustible o la máquina se inflaman apague el fuego con un extintor de polvo seco.

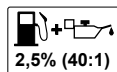

**¡IMPORTANTE!** Este motor funciona con una mezcla de GASOLINA de 95 octanos y aceite sintético especial para motores 2 tiempos al 2,5 % como combustible.



La gasolina y el aceite son extremadamente inflamables y explosivos bajo ciertas condiciones. No fume y no acerque llamas, chispas o fuentes de calor a la máquina.

Mezcle la gasolina y aceite en un recipiente homologado CE.

Evite siempre el contacto de gasolina o aceite en sus ojos. Si la gasolina o el aceite entran en contacto con sus ojos lávelos inmediatamente con agua limpia. Si después siente los ojos irritados consulte inmediatamente con un médico.

No utilice combustible que haya estado almacenado por más de 2 meses. Un carburante almacenado demasiado tiempo hará más difícil el arranque de la máquina y producirá un rendimiento insatisfactorio del motor. Si el carburante ha estado en el depósito de la máquina más de dos meses retírelo de la máquina y sustitúyalo por uno en perfecto estado.

#### LLENADO DEL DEPÓSITO DE COMBUSTIBLE

1. Elija una zona adecuada para realizar esta operación.
2. Agite el envase en el que tiene la mezcla de gasolina y aceite ya preparado.
3. Retire el tapón del depósito de combustible y rellene con carburante.
4. Cierre fuertemente el tapón del depósito de la gasolina y elimine todo el carburante que se haya podido derramar por fuera con un trapo seco.

#### ADVERTENCIAS:

Parar el motor antes de repostar.

No arranque la máquina en una habitación o recinto cerrado. Los gases del escape, los vapores del combustible y el aceite de la cadena contienen monóxido de carbono y sustancias químicas peligrosas. En caso de una concentración de gases

producida por una ventilación insuficiente, elimine del área de trabajo todo lo que impida el flujo de aire limpio para mejorar la ventilación y no vuelva a trabajar en la zona a no ser que usted haya ventilado correctamente la zona y tenga claro que la ventilación es suficiente como para que no vuelva a ocurrir esta concentración.

No reposte combustible en lugares donde exista la presencia de llamas, chispas o fuentes intensas de calor. Rellene el depósito siempre en áreas bien ventiladas y con el motor parado. No desborde el combustible por intentar llenar en exceso el depósito de combustible. En caso de fuga de combustible asegúrese de eliminar estas fugas completamente antes de arrancar, mueva la máquina lejos del área del derrame y evite cualquier fuente de ignición hasta que los vapores se hayan disipado.

Sepárese al menos 3 metros de la zona en la que ha repostado antes de arrancar la máquina.

Añada el combustible antes de arrancar la máquina.

Nunca quite el tapón del depósito de combustible mientras el motor está en marcha o cuando la máquina está caliente.

No utilice combustibles como etanol o metanol. Estos combustibles dañarán el motor de la máquina.

## **6.4. PUESTA EN MARCHA**

### **6.4.1. PUNTOS DE VERIFICACIÓN ANTES DE LA PUESTA EN MARCHA**

 No utilice esta máquina si está estropeada o incorrectamente regulada.

 Utilice esta máquina para el propósito para el que fue diseñada. Cualquier otro uso puede ser peligroso

para el usuario, para la máquina y para las personas, animales y cosas que pueda haber alrededor.

Verifique:

- La máquina completamente y busque piezas sueltas (tornillos, tuercas, etc.) y daños.
- Que el protector está correctamente fijado a la máquina.
- Que no hay fugas de combustible.
- Que el filtro del aire está limpio. Limpie el filtro si es necesario.

Apriete, repare o reemplace todo lo necesario antes de utilizar la máquina.

Apriete, repare o reemplace las piezas que usted haya encontrado en mal estado.

No utilice ningún accesorio en esta máquina fuera de los recomendados por nosotros ya que su uso podría provocar daños graves para el usuario, la máquina y las personas, animales y cosas cercanas a la máquina.

Antes de arrancar la máquina quite el protector de seguridad del útil de corte.

Antes de arrancar la máquina asegúrese que las partes móviles de la máquina no están en contacto con ningún objeto.

### **6.4.2. ARRANQUE**

Siga el procedimiento de arranque en frío o arranque en caliente en función del estado de su motor.

#### **6.4.2.1. ARRANQUE DEL MOTOR EN FRÍO**

Colocar la máquina en una superficie plana y estable para arrancarla.

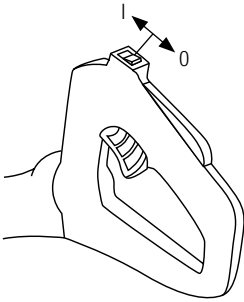

Ponga el interruptor en posición "I" (encendido).

Apriete varias veces la bomba de cebado del carburador (7 a 10 veces) para asegurar que el combustible ha llegado al carburador.

Ponga la palanca del aire en posición **I** (aire cerrado).

Sujete la máquina firmemente por el asa para que no se mueva de su posición en el suelo cuando tire de la cuerda de arranque.

Tire de la cuerda de arranque hasta que el motor haga una explosión o arranque.

Si la máquina no ha arrancado (usted sólo ha escuchado un explosión) mueva la palanca del aire a posición abierto **I** y tire de nuevo de la cuerda de arranque hasta que esta arranque.

Si la máquina arranca y no se para vaya cambiando la palanca de aire poco a poco hacia la posición **I** (aire abierto).

Dejar que el motor se caliente durante unos minutos antes de comenzar a utilizar la máquina.

#### 6.4.2.2. ARRANQUE CON EL MOTOR CALIENTE

Colocar la máquina en una superficie plana y estable para arrancarla.

Ponga el interruptor en posición "I" (encendido).

Colocar la palanca del aire en la posición normal de trabajo **I** (posición abierto).

Sujete la máquina firmemente por el asa para que no se mueva de su posición en el suelo cuando tire de la cuerda de arranque.

Tire de la cuerda de arranque hasta que arranque el motor.

Si después de unos cuantos intentos la máquina no arranca siga los pasos de arranque con el motor frío.

#### 6.4.3. PARADA DEL MOTOR

Deje de acelerar y deje que el motor permanezca al ralentí unos segundos.

Coloque el interruptor en posición "0". El motor de la máquina parará y tras unos segundos también pararán las cuchillas.

Después de apagar la máquina la cuchilla continuará girando unos instantes por inercia. Espere hasta que la cuchilla pare antes de realizar labores de mantenimiento en la máquina o transportarla.

### **6.5. PUNTOS DE VERIFICACIÓN TRAS LA PUESTA EN MARCHA**

Es importante prestar atención a las posibles piezas sueltas o y la temperatura de la máquina. Si usted detecta alguna anomalía en la máquina pare inmediatamente y verifiquela atentamente. En caso de alguna anomalía o problema lleve la máquina al servicio técnico para que la repare. En ningún caso continúe utilizando la máquina si el funcionamiento no parece el adecuado.

**⚠** No utilice la máquina si está estropeada o incorrectamente reglada.

### 6.5.1. VERIFICACIÓN DEL EMBRAGUE

Después de haber arrancado la máquina, la herramienta de corte no deberá moverse si el motor está al ralentí. Si la herramienta se mueve al ralentí será necesario regular el ralentí del motor, para ello gire el tornillo del carburador "T" hasta que la cuchilla se pare.

Si el motor se cala antes de que pare la herramienta de corte lleve su máquina al servicio técnico para su ajuste.

El reglaje de los tornillos "H" y "L" debe ser realizado sólo por el servicio técnico oficial.

## 7. UTILIZACIÓN DE LA MÁQUINA

 Utilice esta máquina sólo para los usos para los que ha sido diseñada. La utilización de esta máquina para cualquier otro uso es peligroso y puede provocar daños al usuario y/o a la máquina.



No arranque la máquina en una habitación o recinto cerrado. Los gases del escape y los vapores del combustible contienen monóxido de carbono y sustancias químicas peligrosas. En caso de una concentración de gases producida por una ventilación insuficiente, elimine del área de trabajo todo lo que impida el flujo de aire limpio para mejorar la ventilación y no vuelva a trabajar en la zona a no ser que usted haya ventilado correctamente la zona y tenga claro que la ventilación es suficiente como para que no vuelva a ocurrir esta concentración.

Trabaje sólo con luz de día o con buena luz artificial. No utilice esta máquina por la noche, con niebla o con una visibilidad reducida que no le permita ver con claridad la zona de trabajo.

Evite operar con la máquina cuando el suelo esté húmedo siempre que sea posible. Tenga especial atención si utiliza esta máquina bajo la lluvia o después de llover ya que el suelo estará resbaladizo y usted podrá resbalar. Si usted resbala o se cae deje de acelerar y mueva el interruptor a la posición "O" (apagado).

No use esta máquina cuando esté cansado o bajo la influencia de drogas, alcohol o medicamentos. Un momento de distracción mientras maneja esta máquina puede causar un daño personal serio.

La falta de descanso y la fatiga pueden provocar accidentes o daños.

Siempre reglar la máquina en una superficie plana y estable.

No corte jamás por encima del hombro.

No se acerque al elemento de corte de la máquina cuando el motor esté en marcha.

 No se confíe únicamente a los dispositivos de seguridad de esta máquina.

Es necesario prestar atención al posible aflojado o recalentamiento de las piezas de la máquina. Si usted detecta cualquier anomalía pare inmediatamente la máquina y verifíquela cuidadosamente. En caso de fallo lleve la máquina al servicio técnico para su reparación. En ningún caso usted debe continuar trabajando si observa que el funcionamiento no es correcto.

Recuerde utilizar siempre la máquina con las manos limpias y sin restos de combustible o aceite.

Limpie la zona de trabajo y elimine todos los obstáculos que puedan provocar accidentes. Verifique la zona de trabajo donde va a trabajar y retire todos

los elementos que puedan engancharse en la herramienta de corte.

Retire igualmente todos los objetos que la herramienta de corte puedan expulsar violentamente en la operación.

No permita a nadie entrar en el perímetro de trabajo. Este perímetro de trabajo debe ser de 15 metros y es una zona peligrosa.

Nunca use esta máquina cuando esté en una escalera, en un árbol o cualquier otro lugar inestable.

Es necesario apagar el motor cuando usted se desplace entre diferentes zonas de trabajo.

No deje jamás esta máquina sin vigilancia.



Tenga cuidado en no tocar las partes calientes de la máquina mientras el motor está en marcha o después de su utilización, como por ejemplo el escape, la bujía o los cables de alta tensión.

No utilice accesorios en esta máquina salvo los recomendados por nuestra empresa ya que su uso podría provocar daños severos al usuario, a las personas próximas a la máquina y a la misma máquina.

Siga siempre las reglas de seguridad que indicamos en este manual.

Tenga cuidado cuando corta ramas finas o arbustos. Las ramas finas pueden engancharse en la cuchilla y ser despedidas de improviso golpeándole y haciéndole perder el equilibrio.

## **7.1. SUJECCIÓN DE LA MÁQUINA Y GUIADO**

Sujete la máquina con la mano izquierda en el manillar y la mano trasera en la empuñadura de manera que pueda actuar en los controles (acelerador e interruptor de seguridad) con la mano derecha. Si usted sujeta firmemente la máquina por las empuñaduras reducirá el riesgo de rebote y aumentará su control sobre la máquina.

 ¡Atención!: Con el fin de reducir el riesgo de pérdida de control y los posibles daños (incluso mortales) al usuario o las personas próximas, no utilice jamás esta máquina con una mano ni efectúe cortes en los que tenga que elevar la máquina por encima de la altura de los hombros.

## **7.2. CORTE CON EL CORTASETOS**

Le recomendamos que se entrene con pequeños arbustos en una posición fácil para adquirir experiencia antes de acometer cortes más complicados.

Siempre ponga en marcha el cortasetos antes de introducir la cuchilla en la zona a cortar.

Comenzar el corte a pleno gas y mantener siempre la máquina a tope de revoluciones durante el corte.

Una vez el cortasetos esté en marcha introduzca la cuchilla en el seto hasta el plano en el que quiere realizar el corte y realice movimientos amplios en abanico. Si usted inclina ligeramente la cuchilla en la dirección de corte obtendrá mejores resultados en el corte.

Si, mientras corta, la cuchilla se bloquea con algún material pare la máquina inmediatamente. Antes de proceder a desbloquear la cuchilla:



- Asegúrese que la máquina está parada, la bujía desconectada y que la cuchilla está parada.
- Compruebe que la temperatura de la cuchilla no es elevada. Si la cuchilla estuviera muy caliente espere unos minutos a que se enfríe.
- Utilice siempre guantes de seguridad cuando vaya a desbloquear la cuchilla.
- Con la ayuda de unos alicates o herramienta similar saque el elemento que obstruye la cuchilla.

Para facilitar las labores de corte, el manillar de esta máquina puede ser rotado 90°. Para rotar el manillar:

- Apagar la máquina (si está en marcha).
- Libere el manillar tirando de la palanca de bloqueo.
- Cuando haya puesto el manillar en la posición adecuada, suelte la palanca de bloqueo.

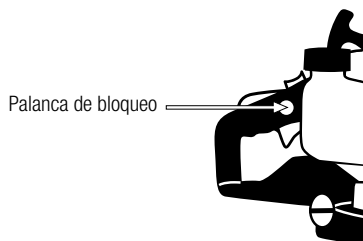

- Cuando el manillar esté bloqueado comience a trabajar.

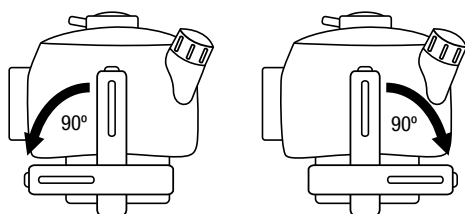

## 8. MANTENIMIENTO Y SERVICIO

Efectúe inspecciones periódicas en la máquina con el fin de asegurar un funcionamiento eficaz de la máquina. Para un mantenimiento completo le recomendamos que lleve la máquina a su servicio técnico.

Efectúe los mantenimientos con la frecuencia indicada en la siguiente tabla:

| Operación              | Cada 2 depósitos de combustible | Cada 10 depósitos de combustible | 1 vez al año |
|------------------------|---------------------------------|----------------------------------|--------------|
| Filtro de Aire         | •                               |                                  |              |
| Filtro de Combustible  |                                 |                                  | •            |
| Bujía                  |                                 | •                                |              |
| Aletas del cilindro    |                                 | •                                |              |
| Engrase la cuchilla    | •                               |                                  |              |
| Engrase los engranajes |                                 | •                                |              |

⚠ Es necesario siempre parar el motor y verificar que el útil de corte está parado antes de limpiar o transportar la máquina.



Antes de realizar algún mantenimiento en la máquina o reparación asegúrese de que el motor está parado y retire la pipa de la bujía. Efectúe todos los mantenimientos de la máquina con ésta puesta en una superficie plana y despejada.

Efectúe todos los mantenimientos de la máquina con ésta puesta en una superficie plana y despejada.

⚠ ¡ADVERTENCIA! No modifique la máquina o los

elementos de corte. Un uso inadecuado de estos elementos puede provocar DAÑOS PERSONALES GRAVES O LA MUERTE.

Utilice sólo recambio adecuado para esta máquina con el fin de obtener un rendimiento adecuado de la máquina. Este recambio lo puede encontrar en los distribuidores oficiales de la máquina. El uso de otros recambios puede provocar accidentes, daños al usuario, a la gente de alrededor y a la máquina.

No ajuste el carburador. En caso de necesidad lleve su máquina al servicio técnico. El reglaje del carburador es complicado y sólo lo debe hacer el servicio técnico. Un reglaje incorrecto del carburador puede provocar daños al motor y será motivo de anulación de la garantía.

 La retirada de los dispositivos de seguridad, el mantenimiento inapropiado, la sustitución de elementos con recambios no originales puede producir lesiones corporales.

## **8.1. MANTENIMIENTO Y CUIDADO DESPUÉS DEL USO**

Realice las siguientes operaciones de mantenimiento y cuidado cuando termine de trabajar con la máquina para asegurar el buen funcionamiento de esta máquina en futuras ocasiones.

### **8.1.1. LIMPIEZA**

Mantenga la máquina limpia, especialmente la zona del depósito de combustible y las zonas cercanas al filtro del aire.

¡Atención! La herramienta de corte está afilada y puede producir daños. Usar guantes de protección cuando se limpia la máquina.

Utilice un cepillo para limpiar la cuchilla. Nunca utilice gasolina, disolventes, detergentes, agua o cualquier otro líquido para limpiar las cuchillas.

## **8.2. MANTENIMIENTO PERIÓDICO**

Efectúe inspecciones periódicas en la máquina con el fin de asegurar un funcionamiento eficaz de la máquina. Para un mantenimiento completo le recomendamos que lleve la máquina a su servicio técnico.

Utilice siempre recambio adecuado con el fin de obtener un rendimiento adecuado del producto y evitar daños y riesgos a máquina y usuario. Las piezas de recambio deben ser compradas en el servicio técnico del distribuidor. El uso de recambios no oficiales puede provocar riesgos de accidente, daños personales al usuario y rotura de la máquina.

### **8.2.1. FILTRO DE COMBUSTIBLE**

El depósito de combustible está equipado con un filtro. Éste se encuentra en el extremo del tubo de aspiración de combustible y se puede extraer con la ayuda de un alambre en forma de gancho.

Compruebe el filtro de combustible periódicamente. No permita que entre suciedad en el depósito de combustible para evitar que el filtro se ensucie. Un filtro sucio hará más difícil el arranque del motor y producirá anomalías en el funcionamiento o parada del mismo.

Verifique el combustible. Si usted observa suciedad reemplácelo.

Si el interior del depósito de combustible está sucio usted puede limpiarlo con gasolina.

### 8.2.2. VERIFICACIÓN DE LA BUJÍA

Los problemas más comunes a la hora de arrancar una máquina son producidos por una bujía sucia o en mal estado. Limpie la bujía y compruébela regularmente. Verifique que la distancia entre electrodos es correcta (0,6- 0,7 mm).

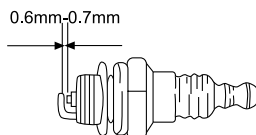

### 8.2.3. LIMPIEZA DE LAS ALETAS DEL CILINDRO

Las aletas del cilindro son las encargadas de la refrigeración del motor gracias a su contacto con el aire. Estas aletas deben estar siempre limpias y sin ningún material entre ellas que limite el paso del aire. Unas aletas sucias harán que el motor se recaliente pudiendo gripar. Compruebe regularmente el estado de las aletas del cilindro.

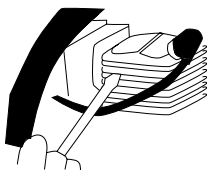

### 8.2.4. MANTENIMIENTO DE LA CUCHILLA

Lubrique las cuchillas con aceite regularmente.

Las cuchillas de corte de esta máquina son de un metal de alta calidad y no necesitan ser afiladas. Si accidentalmente la cuchilla se enreda en una tela metálica, toca una roca u otro objeto duro se puede producir una muesca en el filo de la cuchilla. Si esta muesca no impide el correcto movimiento de la

cuchilla usted podrá continuar usando la máquina. Si esta muesca interfiere en el funcionamiento correcto de la cuchilla lleve la máquina a un servicio técnico.

Cada 2 horas engrase la cuchilla.

### 8.2.5. ENGRANAJE

Cada 20 horas añada grasa a la caja de engranajes.

## 9. DETECCIÓN E IDENTIFICACIÓN DE FALLOS

En función de los síntomas que usted observe se puede detectar la causa probable y solucionar el problema:

Si la máquina no arranca, chequee la compresión del motor y la chispa de la bujía. Dependiendo de los síntomas le enumeramos aquí una serie de causas probables y soluciones:

| La compresión del cilindro es normal | La bujía está bien | Causa probable                              | Acción correctiva                                      |
|--------------------------------------|--------------------|---|--|
| Si                                   | Si                 | No hay combustible en el depósito           | Reposte combustible                                    |
|                                      |                    | El filtro de gasolina está sucio            | Limpie el filtro                                       |
|                                      |                    | Hay agua en el combustible                  | Reemplácelo  |
|                                      |                    | La gasolina usada no es la adecuada         | Cambie el combustible por uno con un octanaje adecuado |
|                                      |                    | El carburador está sucio                    | Envíe su máquina al servicio técnico                   |
| Si                                   | No                 | El interruptor está en "Off"                | Poner el interruptor en "I"                            |
|                                      |                    | La bujía está sucia                         | Limpie la bujía  |
|                                      |                    | La pipa de la bujía no está bien conectada  | Conéctela  |
| Falta compresión                     | Si                 | La bujía está suelta                        | Apriétela  |
|                                      |                    | El pistón y los segmentos están desgastados | Envíe su máquina al servicio técnico                   |
|                                      |                    | El cilindro está rallado                    | Envíe su máquina al servicio técnico                   |
| El motor no gira                     |                    | Motor gripado                               | Envíe su máquina al servicio técnico                   |

Si el motor no funciona correctamente (falta de potencia, ralentí inestable, etc..) aquí tiene una serie de síntomas, sus causas probables y la solución:

| <b>Síntoma</b>                           | <b>Causa probable</b>         | <b>Acción correctiva</b>             |
|--|-------------------------------|--------------------------------------|
| La máquina campaneaa                     | Segmentos desgastados         | Envíe su máquina al servicio técnico |
|  | Pistón usado                  | Envíe su máquina al servicio técnico |
|  | Holgura de cigüeñal           | Envíe su máquina al servicio técnico |
|  | Holgura en el embrague        | Envíe su máquina al servicio técnico |
| El motor se calienta demasiado           | Tubo de escape sucio          | Envíe su máquina al servicio técnico |
|  | El combustible no es adecuado | Sustituya el combustible             |
| El motor no va redondo                   | Carburador sucio              | Envíe su máquina al servicio técnico |
|  | Filtro de aire sucio          | Limpiar el filtro                    |
|  | Filtro de combustible sucio   | Limpiar el filtro                    |
| El motor se para o no aguanta el ralentí | Carburador mal regulado       | Envíe su máquina al servicio técnico |

En el caso de no poder resolver el problema, lleve su máquina al servicio técnico.

Para localizar el servicio de post-venta más cercano a su ubicación contacte con el punto de venta donde compró la máquina.

## 10. TRANSPORTE

Nunca levante o transporte la máquina mientras el motor está en marcha. Apague también el motor siempre que se desplace entre diferentes zonas de trabajo.

Espere 5 minutos una vez apagada la máquina para que ésta se enfríe antes de guardar la máquina o transportarla. El tubo de escape de la máquina continuará caliente después de apagar el motor.

Sostenga la máquina por la empuñadura delantera con la máquina desconectada y a distancia de las partes del cuerpo. Cuando transporte o almacene la máquina, cubra siempre la herramienta de corte con el protector. Una manipulación apropiada reducirá la probabilidad de contacto accidental con la herramienta de corte.

Si va a transportar la máquina en un vehículo asegúrela firmemente para evitar que se deslice o vuelque.

## 11. ALMACENAMIENTO

Espere 5 minutos una vez apagada la máquina para que ésta se enfríe antes de guardar la máquina o transportarla. El tubo de escape de la máquina continuará caliente después de apagar el motor. No almacene la máquina jamás en lugares próximos a materiales inflamables (hierba seca, madera...), de gas o combustibles.

Almacene esta herramienta en un lugar no accesible a los niños y seguro de manera que no ponga en peligro a ninguna persona y que sea seco, limpio y a una temperatura entre 0°C y 45°C.

Antes de almacenar la máquina siga los puntos del capítulo de mantenimiento.

Siempre almacene la máquina con la protección del elemento de corte instalada.

La máquina fuera de uso debe almacenarse limpia, sobre una superficie plana.

Si va a almacenar la máquina en un lugar cerrado vacíe el combustible ya que los vapores podrían entrar en contacto con una llama o cuerpo caliente e inflamarse. Si el tanque de combustible tiene que ser vaciado esto debe hacerse al aire libre y siguiendo la normativa de reciclaje.

Para reducir el riesgo de incendio, mantenga el motor, el silenciador y el tanque de gasolina limpios eliminando los restos de material cortado, aceite y grasa.

Limpie la máquina y la cuchilla. Después de limpiar la cuchilla aplique un poco de aceite en la cuchilla.

## 12. INFORMACIÓN SOBRE LA DESTRUCCIÓN DEL EQUIPO/ REICLADO

Deshágase de su aparato de manera ecológica. No debemos deshacernos de las máquinas junto con la basura doméstica.

Sus componentes de plástico y de metal pueden clasificarse en función de su naturaleza y reciclarse.



Los materiales utilizados para embalar esta máquina son reciclables. Por favor, no tire los embalajes a la basura doméstica. Tire estos embalajes en un punto oficial de recogida de residuos.



## 13. CONDICIONES DE GARANTÍA

### 13.1. PERIODO DE GARANTÍA

- El período de garantía (Ley 1999/44 CE) según los términos descritos a continuación es de 2 años a partir de la fecha de compra, en piezas y mano de obra, contra defectos de fabricación y material.

### 13.2. EXCLUSIONES

La garantía Garland no cubre:

- Desgaste natural por uso.
- Mal uso, negligencia, operación descuidada o falta de mantenimiento.
- Defectos causados por un uso incorrecto, daños provocados debido a manipulaciones realizadas a través de personal no autorizado por Garland o uso de recambios no originales.

### 13.3. TERRITORIO

- La garantía Garland asegura cobertura de servicio en todo el territorio nacional.

### 13.4. EN CASO DE INCIDENCIA

- La garantía debe ir correctamente cumplimentada con todos los datos solicitados, y acompañada por la factura.

**¡ATENCIÓN!** 

PARA ASEGURAR UN FUNCIONAMIENTO Y  
UNA SEGURIDAD MÁXIMA, LE ROGAMOS  
LEA EL LIBRO DE INSTRUCCIONES  
DETENIDAMENTE ANTES DE USAR.

## DECLARACIÓN DE CONFORMIDAD (CE)

El abajo firmante, Juan Palacios , autorizado por Glasswelt S.L., con dirección C/ La Fragua 22, 28933, Móstoles, España , declara que las máquinas Marca Garland modelos Set 752G (TT-HT230-B-2) con números de serie del año 2013 en adelante (el año de fabricación se indica claramente en la placa de identificación de la máquina seguido del número de serie) y cuya descripción y función es "Máquina de mano con motor accionado íntegramente manejada por un operario para cortar setos y arbustos por medio de una o varias cuchillas de dientes de movimiento alternativo.", cumplen con todos los requerimientos de la Directiva 2006/42/CE del Parlamento Europeo y del Consejo de 17 de mayo de 2006 relativa a las máquinas y por la que se modifica la Directiva 95/16/CE

Estas máquinas también cumplen los requerimientos de las siguientes directivas comunitarias:

- Directiva 2004/108/CE del Parlamento Europeo y del Consejo de 15 de diciembre de 2004 relativa a la aproximación de las legislaciones de los Estados miembros en materia de compatibilidad electromagnética y por la que se deroga la Directiva 89/336/CEE
- Directiva 2005/88/CE del Parlamento Europeo y del Consejo de 14 de diciembre de 2005 por la que se modifica la Directiva 2000/14/CE relativa a la aproximación de las legislaciones de los Estados miembros sobre emisiones sonoras en el entorno debidas a las máquinas de uso al aire libre
- Directiva 2010/26/UE de la Comisión de 31 de marzo de 2010 por la que se modifica la Directiva 97/68/CE del Parlamento Europeo y del Consejo, relativa a la aproximación de las legislaciones de los Estados miembros sobre medidas contra la emisión de gases y partículas contaminantes procedentes de los motores de combustión interna que se instalen en las máquinas móviles no de carretera

Los exámenes de la CE de las Directivas comunitarias han sido realizados por los siguientes Organismos Notificados y sus números de Certificado son:

- ESPAÑOL, Certificado número: M8A 12 03 75033 018
- TÜV SÜD Product Services GmbH
- Norma armonizada: EN ISO 10517:2009

|   |       |
|---|-------|
| Potencia máxima (kW)  | 0,65  |
| Nivel de potencia acústica medido dB(A) (EN ISO 37 44: 1995; ISO 11094: 1991) | 110,7 |
| Nivel de potencia acústica garantizado dB(A)                                  | 114   |



Juan Palacios  
Director de producto  
Móstoles 09-10-2013



**NOTAS**

Lined area for notes with multiple horizontal lines.

## INDEX

|                                    |    |
|------------------------------------|----|
| 1. Introduction                    | 26 |
| 2. Normative and security measures | 27 |
| 3. Warning symbols                 | 33 |
| 4. Machine symbols                 | 33 |
| 5. Machine description             | 34 |
| 6. Start up instructions           | 36 |
| 7. Machine usage                   | 38 |
| 8. Maintenance and service         | 41 |
| 9. Trouble shooting                | 43 |
| 10. Transport                      | 45 |
| 11. Storage                        | 45 |
| 12. Recycling                      | 45 |
| 13. Warranty conditions            | 46 |
| CE Declaration of conformity       | 47 |

### TRANSLATION OF THE ORIGINAL INSTRUCTIONS

Ref.:GCSSET752GM0813V1

DATE OF PUBLICATION: 13/08/2013

DATE OF REVISION: 09/10/2013

## 1. INTRODUCTION

Thank you for choosing a Garland machine. We are sure that you will appreciate the quality and functions of this machine that will facilitate your daily work for a long time. Remember that this machine has a wide of network of after sales services to which you can take your machine for any maintenance necessary on your machine, in case of any troubleshooting and for purchasing spare parts and accessories.



**Attention!** Read all the warning signs and all the instructions. The non observance of the warning and instructions detailed from here on can result in a fire being caused and/or a serious injury. Before using the machine, read carefully the information in this manual on a secure and correct start up.

 Only cut hedges. Do not use this machine for other uses for which the machine has not been designed to carry out. For example: do not use this machine to cut plastic parts, bricks or construction materials. Do not use this machine to move objects. The usage of this machine for jobs other than those for which the machine has been designed, could lead to dangerous situations.

To avoid an incorrect use of the machine read all the instruction manual before using the machine for the first time. All information included in this manual is relevant for your personal security, that of others, animals and other objects surrounding you. If you have any doubts about the information in this manual please ask an expert or go back to where you bought the machine and ask.

Keep all the warning signs and the manual in a safe place for future reference. If you sell or otherwise

dispose of the machine, please pass on the instruction manual as it forms part of the machine.

The expression "switch in the open position" refers to a disconnected switch and "switch in the closed position" refers to a connected switch.

Remember user is the responsible of danger and accidents caused to other people or things. The manufacturer will not be liable for damages caused by an inadequate or incorrect use of the machine.

## 2. NORMATIVE AND SECURITY MEASURES





Read all the warning signs and all the instructions. The non observance of the warning and instructions detailed from here on can result in a fire being caused and/or a serious injury. Before using the machine, read carefully the information in this manual on a secure and correct start up. If you have any doubts about the information in this manual, either consult with a professional or go back to where you purchased the machine and ask.

The following list of dangers and precautions include the most probable causes whilst using the machine. If you find yourself in a situation not explained in this manual, use your common sense and use the machine in the most secure way and if you see any danger, do not use the machine.

### 2.1. USERS

This machine has been designed to be operated by people over 18 and whom have read and understood the instruction manual. This machine cannot be used by persons (including children) with reduced physical, psychological or mental capabilities, or lack of experience or knowledge.

 Attention! Do not allow underage people to use the machine.

 Attention! Do not allow people who do not understand the instruction manual to use the machine.

Before using the machine familiarize yourself with the machine making sure you know perfectly well where all the controls can be found as well as all security devices and how all these should be used. If you are not an expert user we recommend you start with some simple jobs and if possible, under the supervision of an expert user.

 The cutting tool of this machine is sharp. Using this machine inadequately could be dangerous.

 Attention! Only lend this machine to people who are familiarized with this type of machine and know how to use it. Always lend the instruction manual with the machine so that the new user reads it and understand it prior to carrying out any work. This machine is dangerous in untrained hands.

### 2.2. PERSONAL SECURITY

Be alert and vigilant and use common sense when using the machine.

Never use this machine without the security elements.

Do not modify the machine controls.



Avoid the inhalation of exhaust fumes. This machine expels dangerous gases such as carbon monoxide that can cause dizziness and even death.

Do not use the machine when you are tired or under the influence of drugs, alcohol or medicines. One moment's distraction can cause serious personal injury.

Never use this machine if any part of the machine is damaged.

Never operate the machine with defective guards, or without safety devices.

Do not modify the controls of the machine or the speed engine regulators.

Remove all tools from the working area before starting the machine. Any tools left in the working area can be touched by any moving part of the machine and be hurled causing personal damages.

Do not overstretch. Maintain your feet well placed on the floor and maintain a good equilibrium at all times. Always maintain proper foot support and run the machine only when standing on a fixed surface, safe and stable. Or unstable sliding surfaces may cause loss of balance or control of the machine.

Keep all parts of body away from the cutting parts and other moving parts when the machine is running.. Before start up, make sure that the cutting element is not in contact with any object. One small lapse in attention can cause your clothes or any body part to be caught by the cutting device.

Hold the machine always with your right hand on the back handle and your left hand on the front handle. Holding the machine with your hands switched, increases the risk of corporal damage and should never be done.

Be extremely careful when cutting shrubs and young trees. Thin materials can be projected towards the end user or could make you lose your equilibrium.

If you are a novice user, we recommend you have a minimum practice on a flat surface.

If the machine vibrates abnormally, stop the engine and inspect the machine looking for the possible cause and repair it. If you do not find the motive, take the machine to your nearest after sales dealer.

Do not touch the exhaust of the machine or the engine when stopping the engine. The exhaust will be hot some time after turning the engine off. The machine heats up when functioning and will remain hot for some time after stopping the engine.

Do not leave the machine running unattended. If you must leave the machine unattended shut off the engine, wait until the cutting device stops and unplug the spark plug wire.

Always carry the machine with the motor off, with the machine hanging from the front handle and use the blade guard installed keeping the machine always high so it does not touch the ground

Do not try to remove cuttings from the work area or from the blade when the machine is in movement. Make sure the machine has stopped completely before carrying out any maintenance or cleaning work on the machine and the working area.

Do not handle the machine by the cutting device. The cutting device has sharp edges that can hurt yourself.

Store in a place out of reach of children.

## 2.2.1. CLOTHING AND SECURITY APPAREL

Dress adequately. Do not wear loose clothing or jewellery. Maintain your hair, your clothing and gloves well clear of any moving parts. Loose clothing, jewellery or long hair can get tangled on the moving parts.

Do not use the machine barefoot or wearing sandals.

Always use resistant shoes and long trousers.



When using this machine make use of the following equipment:



- Security glasses or protective mask.



- Ear protection.
- Working gloves.
- Non slippery boots.

We recommend you use long trousers to reduce risk of personal injury should any projectile be hurled by any moving part of the machine.

The correct use of security equipment will reduce the risk of personal injury.



The noise of the machine is uncomfortable. Always use ear protection. If you use this machine very often, visit your doctor regularly to check up on your hearing capacity.



Attention! As you are working with ear protectors, you must pay more attention to visual warnings as you will hear less because of the ear protectors.

You must carry with you:

- Tooling.
- Signalling tape to limit work area.
- Mobile phone (in case of an emergency).

### 2.2.2. VIBRATIONS



The prolonged use of the machine, exposes the client to vibrations that in extreme cases and through many hours of use of the machine could cause the "white finger syndrome" also known as Raynaud phenomenon. This causes a reduction in the tact of the fingers and their capacity to regulate temperature generating a lack of sensibility. This sickness could in extreme cases cause problems with the nerve endings.

The exposure to the vibrations is the cause of the white finger syndrome. To minimise this effect as much as possible, follow the following recommendations:

- Always use gloves
- Always have your hands warm
- Ensure that the cutting device is always sharp.
- Take frequent breaks
- Always hold the machine tightly by the handles

If you detect any of the symptoms of the white finger syndrome, consult immediately with your doctor.

### 2.3. WORKING AREA SECURITY



Do not use the machine in explosive atmospheres or in the presence of inflammable liquids, gases and powders.

Never start up the machine in closed areas such as rooms and garages. This machine expels dangerous gases through the exhaust that will accumulate in the area and since they are toxic, they could represent a danger to the end user, to other people, animals and plants that are indoors.



Do not start the machine in a closed area. The exhaust fumes and the vapours of the petrol all contain carbon monoxide and other dangerous chemical substances. In case of gas concentration due to insufficient ventilation, eliminate from the work area everything that impedes the correct flow of air and do not work in this area again until it is well ventilated and the gas concentration does not happen again.



Maintain children, other people and animals well clear of the machine whilst working. Distractions can cause the loss of control. Be vigilant and stop any children, other people and animals coming into the working area.

When work must be carried out by two or more people at the same time make sure you can control and see the other people so as to maintain an adequate working distance between users to guarantee security.

Do not use this machine when there are other unprotected persons in the work area. Other persons must wear goggles, ear protectors and gloves at all times.

Do not use this machine at night, with fog or with reduced visibility that does not allow you to see the working area. Only use this machine with daylight or under very good artificial light conditions.

Maintain the work area clean and work under well lit conditions. Untidy and dark working areas, cause accidents. Check and remove all those objects that could cause damages to yourself and the machine.

#### **2.4. OIL AND PETROL SECURITY**



**IMPORTANT:** Petrol and oil are highly flammable. Should the petrol or the oil catch fire, use a dry powder fire extinguisher.

Petrol and oil are dangerous, avoid contact of oil or petrol with skin and eyes. Do not inhale or drink. If oil or petrol has been drunk, visit your doctor straight away. If you come into contact with petrol or oil, clean yourself with plenty of water and soap as soon as possible. If after this, you still feel your eyes or skin are itchy visit your doctor straight away.



Do not refill the machine in a closed area. The petrol and oil vapours all contain dangerous chemical substances. In case of gas concentration due to insufficient ventilation, eliminate from the work area everything that impedes the correct flow of air and do not work in this area again until it is well ventilated and the gas concentration does not happen again.



Petrol and/or oil are highly flammable and explosive under certain circumstances. Do not smoke and do not come close to the flames, sparks or heat sources. Do not smoke when handling fuel, when refilling or when working

Do not refill in areas where there are flames, sparks or heat sources. Do not smoke while refilling. Fill deposit in well ventilated areas and with the engine stopped.



Do not overfill the petrol deposit. In case of petrol leakage please ensure you eliminate these before starting. Move the machine away from the area of spillage and avoid creating any source of ignition until petrol vapours have dissipated.

Refill fuel before to start the machine. Do not unscrew the combustible tank cap while the engine is running or engine is hot.

Ensure the petrol cap is correctly closed whilst you use the machine. Ensure you close the petrol cap correctly after refilling.

Store excess petrol and oil in homologated recipients in accordance with European normative.

Do not use petrol that has been stored for over two months. Petrol that has been stored for too long will make the start up of the machine more complicated and will cause the engine to underperform. If the petrol has been in the machines petrol deposit for a period exceeding two months, remove and substitute the petrol before using the machine.

#### **2.5. USE AND CARE OF THE MACHINE**



Only cut hedges. Do not use this machine for other uses for which the machine has not been designed to carry out. For example: do not use this machine to cut plastic parts, bricks or construction materials. Do not use this machine to move objects.

The usage of this machine for jobs other than those for which the machine has been designed, could lead to dangerous situations.

Use this machine, accessories and all its parts according to the instruction manual and taking into account working conditions and working area. The use of this machine for jobs different to those specified in the instruction manual can cause dangerous situations.

Check that all security elements are in good working order at all times.

Remember user is the responsible of danger and accidents caused to other people or things. The manufacturer will not be liable for damages caused through the incorrect usage of the machine.

The sharp cutting tool is very dangerous. If instructions are not followed it will result in serious injury.

Keep all parts of your body away from the cutting tool during operation

Do not overload the machine. Use the machine for its correct usage. If used correctly the machine will do the desired job.

Look after the machine. Check that all moving parts are well aligned and that they are not blocked, that there are no broken pieces or other conditions that could affect the proper functioning of the machine. If this machine is damaged, always repair it before using it again. Most accidents occur because of poor maintenance.

Maintain the cutting elements sharp and clean. The cutting elements if sharp and clean will cut better, do a better job, have less chance of getting tangled and easier to control.

Maintain the handles of the machine dry and clean. Handles that are not clean and dry cause these to be slippery and a consequent loss of control over the machine.

If your machine accidentally takes a knock, inspect the machine carefully. If the blade bends, the cover break so if you see any other issue that could affect the functioning of the machine, take the machine to your nearest after sales service.



Switch off the machine, unplug the spark plug and make sure the cutting tool is stopped before carrying out any adjustments to any part of the machine, refuelling, cleaning, transport or storage the machine. Such security measures reduce the risk of accidental start up.

If the machine starts vibrating in a strange way, disconnect the machine and examine it. If you cannot detect why the machine vibrates, take the machine to your nearest service dealer. Vibrations are always an indication of a problem to the machine.

Reduce the throttle setting during engine shut down and, if the engine is provided with a shut-off fuel valve, turn the fuel off when engine is stopped.

### 2.5.1. BACK PULL

When the blades contact with a solid object in the critical zone a dangerous reaction can be produced. This reaction is denominated backward movement. As a result, the user could lose control of the hedgecutter and serious or mortal injuries can be produced.

These forces occur due to an improper use of the machine and/or because of the incorrect interpretation of the instruction manual and can be avoided by following these simple instructions:

1. There shouldn't be any fences, posts, cables or rocks near the blades to avoid the backward movement, as well as possible damages to the blades.
2. When using the hedgecutter hold it by the handle.
3. Do not lose visual contact with the hedgecutter. If necessary, move the accelerator to slow motion position.
4. When using the hedgecutter do not place it near your feet or over your shoulder level.

## **2.6. MAINTENANCE**

Take your machine for periodic revision to a qualified after sales dealer and only use original spare parts and accessories. This will guarantee that the security measures of this machine can always be complied with.



### 3. WARNING ICONS

To ensure a secure maintenance you will find the following symbols on the machine.



Attention, danger!.



Read the manual and follow its warning and security instructions.



It is necessary to use eye and acoustic protection at any time.



Wear protective gloves to work.



Use protective non skid boots with protective steel.



Maintain other people away from the working area of the machine.



Warning! Hot Surface.



Danger, toxic emissions! Do not use this machine in enclosed or poorly ventilated areas.



Danger!, fire or explosion risk. Never refill the petrol deposit with the machine working.



Do not smoke or bring a flame to the combustible or the machine.



Check that there are no petrol leakages prior to use.



Danger!, the blade is sharp, prevent injury.

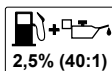

Mix 95° petrol with two stroke synthetic oil at 2.5% (40:1).



Attention! Before carrying out any maintenance work or repair, unplug the machine from the mains.



Dispose of your machine in an ecological way. Do not dispose of the machine together with your domestic rubbish.



Complies with EC Directives.



Guaranteed level of sound power Lwa dB(A).

### 4. MACHINE SYMBOLS

To guarantee a correct use and maintenance of this machine, you will find the following symbols on the machine.



Fuel tank. Located in the combustible tank cap. Mix 2 stroke oil and gasoline.



Air close

**CLOSE**



Air open.

**OPEN**



Directions to turn the handle.

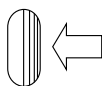

Direction to Unblock the handle.



Open position.



Closed position.

## 5. MACHINE DESCRIPTION

### 5.1. USAGE CONDITIONS

⚠ Only cut hedges. Do not use this machine for other uses for which the machine has not been designed to carry out. For example: do not use this machine to cut plastic parts, bricks or construction materials. Do not use this machine to move objects. The usage of this machine for jobs other than those for which the machine has been designed, could lead to dangerous situations. Use this machine outdoors, in dry conditions and in temperatures between 5°C and 45°C.

Remember that the end user is responsible for the dangers and accidents caused to other people and objects. The manufacturer will not be in any case held responsible for damages caused through an inadequate or incorrect usage of this machine.

### 5.2. DETAILED DESCRIPTION OF THE PRODUCT

- |                   |                        |
|-------------------|------------------------|
| 1. Back handle    | 9. Choke               |
| 2. Safety lever   | 10. Fuel tank          |
| 3. Switch ON/OFF  | 11. Block handle lever |
| 4. Fuel cap       | 12. Throttle trigger   |
| 5. Starter handle | 13. Gear Box           |
| 6. Front handle   | 14. Spark plug         |
| 7. Blade          | 15. Primer             |
| 8. Muffler        |                        |

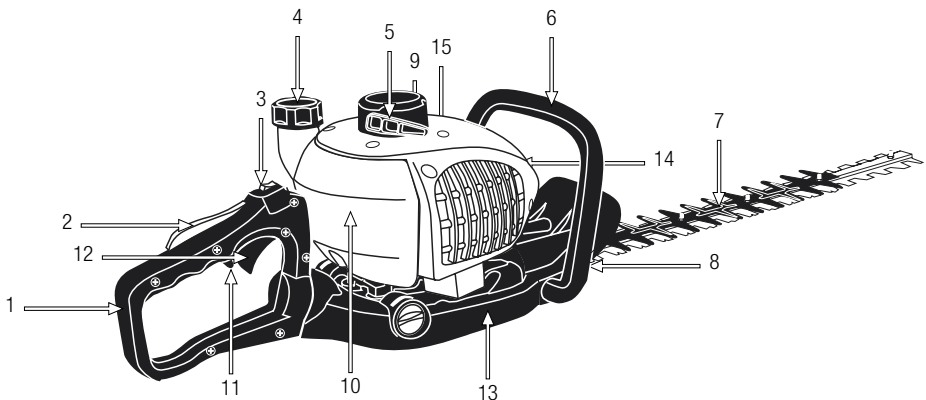

Diagrams and pictograms herewith enclosed are purely as a guidance and might not correspond exactly with the real product.

### 5.3. TECHNICAL CHARACTERISTICS

|   |                                    |
|---|------------------------------------|
| Description                               | Hedge trimmer                      |
| Brand                                     | Garland                            |
| Model                                     | SET 752 G                          |
| Engine type                               | 2 stroke                           |
| Petrol                                    | Mix 2 stroke oil and gasoline 2,5% |
| Displacement (cm <sup>3</sup> )           | 22,5                               |
| Nominal Power (kW/min <sup>-1</sup> )     | 0,65 / 6.500                       |
| Petrol consumption at maximum power (g/h) | 396                                |
| Petrol Tank Capacity (cm <sup>3</sup> )   | 600                                |
| Cutting width (cm)                        | 60                                 |
| Vibration level of the handle             | 3,715                              |
| Level of sound pressure LpA (dB(A))       | 97,7                               |
| Noise power level Av LwA (dB(A))          | 110,7                              |
| Level of guaranteed sound power Lw(dB(A)) | 114                                |
| Weight (kg)                               | 6,1                                |

Technical characteristics can be changed without any prior warning.

## 5. START UP INSTRUCTIONS

### 6.1. LIST OF MATERIALS

The machine includes the following elements that you will find in the box:

- Machine.
- Protector.
- Tools.
- Instruction manual.

Remove carefully all the elements from the box and make sure that all listed parts are included.

Check all the elements of the machine to ensure that there are no damaged elements. If you find any damaged part or there are any elements missing, do not use the machine until the problem has been solved or you have been given the missing parts.

Usage of the machine with defective or missing parts is dangerous and could result in personal injuries.

### 6.2. MOUNTING

This machine comes mounted and ready for use.

### 6.3. FUEL



**IMPORTANT:** The petrol used in the machine is highly flammable. Should the petrol catch fire, use a dry powder fire extinguisher on the flames.

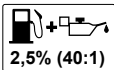

**IMPORTANT!** This engine works with a mixture of 95 degree octane petrol and two stroke synthetic oil in a 40:1 (2.5%) ratio.



Do not smoke while preparing or refuelling. Do not approach any flame or hot element to the fuel.

Mix gasoline and oil in a bottle homologated for this use.

Always avoid the contact of petrol and oil especially with your eyes. Should your eyes come into contact with either the petrol or the oil, clean them with water. Should you still have your eyes red with irritation, consult immediately with your doctor.

Do not use petrol that has been stored for over two months. Petrol that has been stored for too long will make the start up of the machine more complicated and will cause the engine to underperform. If the petrol has been in the machines petrol deposit for a period exceeding two months, remove and substitute the petrol before using the machine.

#### FILLING THE FUEL TANK

1. Choose an adequate area to refill the deposit.
2. Shake the recipient so that the petrol and oil mix correctly.
3. Remove the petrol cap and refill with the mixture.
4. Close the petrol deposit and wipe off any excess mixture that might have spilt with a dry cloth.

#### WARNINGS:

Stop the engine before refilling.

Do not start the machine in a closed area. The exhaust fumes, the vapours of the petrol and the chain oil, all contain carbon monoxide and other dangerous chemical substances. In case of gas concentration due to insufficient ventilation, eliminate from the work area everything that impedes the correct flow of air and do not work in this area again until it is well ventilated and the gas concentration does not happen again.

Do not refill fuel in areas where flames, sparks or hot sources are. Refill only in ventilated areas with engine off. Do not overfill the fuel to try to overfill the fuel

tank. In case of petrol leakages, eliminate these before starting the machine. do not attempt to start the engine but move the machine away from the area of spillage and avoid creating any source of ignition until petrol vapours have dissipated.

Stay away at least 3 meters from the zone where you have refuelled before started the machine.

Refill fuel before to start the machine. Do not remove the petrol cap whilst the engine is running or engine is hot.

Do not use fuel with ethanol or methanol because will damage the engine.

## **6.4. START UP**

### **6.4.1. CHECKING POINTS PRIOR TO USING THE MACHINE**

 Do not use the machine if it is damaged or not well regulated.

 Use this machine to do jobs for which it has been designed. Any other use could be dangerous to the end user, for the machine and to other people, animals and things that are nearby.

Verify that :

- The machine completely and look for loose parts (screws, nuts, etc.) and damages.
- Ensure that the protector is well fixed to the machine.
- There are not fuel leaks.
- Check the air filter is clean. Clean the filter if necessary.

Press, repair or replace everything you need before using the machine.

Tighten, repair or replace parts that you find to be in a bad state.

Do not use attachments on this machine out of our recommendations because their use may cause serious injury to the user, the machine and the people, animals and things close to the machine.

Before start up, remove the security blade protector from the blade.

Before start up, ensure that all moving parts are not in contact with any object.

### **6.4.2. START UP**

Follow the instructions of cold or hot start up depending on the state of the machine.

#### **6.4.2.1. START UP IN COLD**

Place the machine on a flat, stable surface to start it.

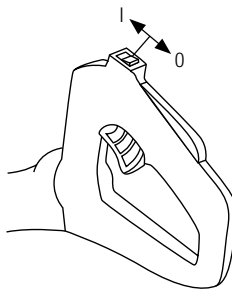

Place the switch in the 'I' position.

Press the primer bulb several times (7 to 10 times) until the fuel reaches the carburetor.

Put the air lever in the close position **I**.

Hold the machine firmly in place by the handle so that when you pull the starting rope the machine does not move.

Pull The starter rope until you hear The engine start.

If the engine does not start, move the air lever to open **III** and pull the starter rope until the engine starts.

If the machine starts and does not stop itself, move the air lever slowly to the open position **III**.

Allow the engine to warm up for approximately one minute before starting to work with the machine.

#### 6.4.2.2. STARTING THE MACHINE FROM HOT

Place the machine on a flat, stable surface to start it.

Place the switch in the "I" position.

Move the air lever to the normal working position **III**.

Hold the machine firmly in place by the handle so that when you pull the starting rope the machine does not move.

Pull the start rope until the machine starts.  
If the machine does not start after pulling at the rope a few times, please refer to the cold start up section.

#### 6.4.3. ENGINE STOPPAGE

Let go of the accelerator and let the engine run at idle speed for a few seconds.

Place the switch in the "O" position. The engine of the machine will stop and after a few seconds the blades will stop as well.

After you stop working and turn the machine off, the blades will carry on moving by inertia for a short while. Ensure that the blades have completely stopped before carrying out any maintenance work or before transporting the machine.

### 6.5. CHECKING POINTS AFTER START UP

It is important to ensure that there are no loose parts and to check the temperature of the machine. If you detect anything strange, stop immediately and check carefully. In case of any anomaly or problem take the machine to your nearest service agent for repair. Never carry on working if the machine does not seem to work properly.

 Do not use the machine if broken or not well maintained.

#### 6.5.1. CHECKING THE CLUTCH

After starting up and the engine is hot, the cutting tool must not be moved if the engine is idle. If the cutting tool turns with the engine running and without accelerating, it will be necessary to regulate the idling regime of the engine. To do this, turn the carburettor nut "T" until the engine stops.

If you are unable to regulate the idling regime to stop the cutting tool, because the engine stalls, please contact the customer service for help.

The regulation of the screws (H) and (L) must only be carried out by an official technical service.

## 7. MACHINE USAGE

 Use this machine only for jobs for which it has been designed. The use of this machine for any other jobs is dangerous and can cause dangers to the users and/or to the machine.



Do not start the machine in a closed area. The exhaust fumes and the vapours of the petrol, all contain carbon monoxide and

other dangerous chemical substances. In case of gas concentration due to insufficient ventilation, eliminate from the work area everything that impedes the correct flow of air and do not work in this area again until it is well ventilated and the gas concentration does not happen again.

Work only with good light. Do not use this machine at night, with fog or with reduced visibility that does not allow you to clearly see the working area.

Avoid operating the equipment in wet grass, where feasible. Take special care when using this machine in the rain or after rain because the ground is slippery and you can slip.

If you lose your balance or fall, let go of the handle switch immediately.

Do not use this machine if you are tired, sick, are taking medicines, or if under the effect of alcohol or drugs.

Do not use this machine when you are tired or under the influence of drugs, alcohol or medicines. A moment of distraction when using this machine can cause severe personal damage.

The lack of rest and fatigue can cause accidents and damages.

Never cut above shoulder level.

Do not get near the cutting elements of the machine when the machine is functioning.

 Do not rely solely on the security elements of the machine.

It is important to check that all parts are well tightened. If you detect any anomaly, stop the machine

straight away and check the machine carefully. In case of any damage, take the machine to your nearest service agent. Never carrying on working if the machine is not working correctly.

Remember to always use the machine with clean hands and without petrol and oil.

Clean the work area and eliminate any obstacles that could cause accidents. Check the work area and remove any objects that could get entangled to the cutting elements. Also remove any objects that could be expelled by the machine or its parts when getting in contact with these.

Do not allow anybody to enter the working area. This working perimeter is 15 metres and this is a dangerous zone.

Never use the machine when on top of a ladder, in a tree or in any other unstable surface.

When moving from one working area to the next, turn off the engine.

Never let the machine unattended.



Never touch elements that can be hot during the start up or operating the machine, for example, the escape, sparks or high voltage cables.

Do not use any accessories that are not originals and that have not been recommended by the manufacturer.

Use of other accessories can cause accidents and can be dangerous for the end user and those nearby as well as causing damages to the machine.

Always follow the security rules that we indicate in the manual.

Be careful when cutting small branches. These can get tangled with the blade and can be propelled unexpectedly towards you causing probable loss of equilibrium.

### **7.1. HOW TO HOLD THE MACHINE AND GUIDE IT WHILST WORKING**

Hold the machine with your left hand on the handle and the other hand in such a position that you can act over the controls (accelerator and security switch) with your right hand. If you hold the handles of the machine firmly, you will reduce significantly the risk of kick backs and you will increase control of the machine.

**⚠ Attention!** So as to reduce the risk of loss of control and possible damages (that could be mortal) to the user or those surrounding him, never use the machine one handed.

### **7.2. HEDGE CUTTING**

We recommend that you test yourself firstly with small branches in an easy position so as to get some experience before starting with more complex cuts.

Always start the hedge cutter before placing the blade in the cutting area.

Start cutting with the machine at full throttle and maintain this full throttle during the duration of the cutting work.

Once the hedge cutter has started, place the machine in the hedge in a flat position and carry out long fan like movements. If you tilt the machine in the cutting direction you will obtain better cutting results.

If, whilst you cut, the blade blocks, stop the machine immediately. Before unblocking the blade:

Ensure the machine is fully stopped, the spark plug disconnected and the blade at a complete standstill.

Check that the temperature of the blade is not extremely high. If it is, wait a few minutes for the blade to cool.

Always use security gloves when unblocking the blade.

With the help of suitable tooling, remove the blocking element from the blade.

While cutting, in order to be good for the user, the handle can be rotated 90°. To rotate the handle:

- Turn off the engine (If machine is running).
- Free the handle by pulling the locking lever.
- When the handle is position in the proper position, loosen the handle locking lever.

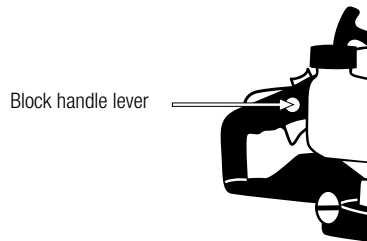

- When the handle is blocked, start to work.

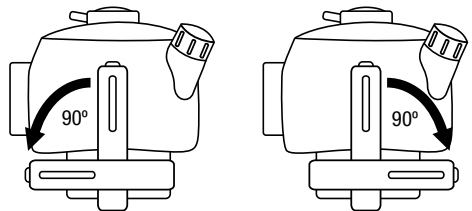



## 8. MAINTENANCE AND SERVICE

Carry out random inspections on the machine to ensure an efficient use of the machine. For a complete maintenance take the machine to your nearest service agent.

Carry out maintenance work as per the frequency and table below:

| Operation         | Each 2 petrol deposits | Each 10 petrol | Once a year |
|-------------------|------------------------|----------------|-------------|
| Air filter        | •                      |                |             |
| Petrol filter     |                        |                | •           |
| Spark plug        |                        | •              |             |
| Cylinder fins     |                        | •              |             |
| Blade lubrication | •                      |                |             |
| Gear lubrication  |                        | •              |             |

 It is always necessary to stop the machine, wait for the blades to stop before carrying out any cleaning or maintenance work on the machine and when transporting the machine.

Before performing any maintenance or repair the machine make sure the engine is off and remove the spark plug cap. Any changes should be done on a flat and stable surface.



Carry out all maintenance work on a flat surface and on a clear surface.

**WARNING!** Do not change the machine or its cutting elements. An incorrect change to these elements could cause SEVERE PERSONAL DAMAGES OR DEATH.

Only use original spare parts and accessories for this machine so as to obtain the best performance from the machine. These spare parts and accessories can be found in the official distributors of the brand. The use of other spare parts and accessories could result in risks to the end user, people who are nearby and to the machine.

Carburettor adjustment is a complex procedure and must be carried out by the after sales service.

 The removal of the security elements, a poor maintenance or the substitution of spares and accessories by non original ones can all cause severe corporal damages.

### 8.1. MAINTENANCE AFTER USAGE

Carry out the following maintenance work once you finish your task to guarantee that the machine functions correctly next time.

#### 8.1.1. CLEANING

Maintain the machine clean, specially the petrol deposit area and the area near the air filter.

Attention! The cutting tool are sharp and can cause damage. Use protection gloves when cleaning the machine.

Use a brush to clean the blade. Never use petrol, detergents, water or any other liquid to clean the blades.

### 8.2. PERIODIC MAINTENANCE

Make periodic inspections of the machine to ensure that the machine is correct. For a thorough inspection take the machine to your dealer.

Use always original spare parts and accessories so as to achieve the best performance from the machine and to avoid damages to the end user and the machine. The use of non original spare parts and accessories can cause accidents, personal damages and machine breakage.

### 8.2.1. PETROL FILTER

The petrol deposit is equipped with a filter. It is located in the extreme of the aspiration petrol tube and can be removed using a wire shaped like a hook.

Check the petrol filter periodically. Do not allow dirt to enter the petrol deposit to avoid the filter getting dirty. A dirty filter will difficult the engine starting and will provoke instability and in extreme cases, the machine might even stop.

Check the petrol. If you observe dirt, replace it.

If the interior of the petrol deposit is dirty, you can clean it with petrol.

### 8.2.2. SPARK PLUG MAINTENANCE

The most common problems when starting the machine are due to a dirty spark plug or to a spark plug in a bad state.

Clean the spark plug and check it regularly. Check that the distance between electrodes is correct (0.6-0.7mm).

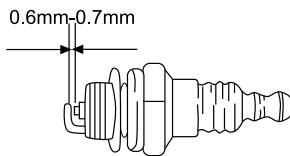

### 8.2.3. CLEANING THE CYLINDER REFRIGERATION VENTS

The cylinder refrigeration vents are responsible for cooling the piston and the cylinder by means of the entry of air.

The vents must always be kept clean, free from material that could block air from entering. Dirty vents mean that the engine will overheat, causing it to seize. Check and clean the cylinder vents periodically.

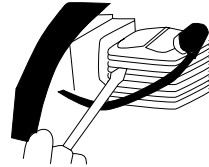

### 8.2.4. BLADE MAINTENANCE

Lubricate the blades regularly with oil.

The blades of this machine are high quality metal and do not need to be filed. If accidentally, the blade catches on a metallic surface, touches a rock or any other hard object, a small breakage could occur.

If this small breakage does not impede the blades functioning correctly, then you can carry on using the machine. If, on the other hand, the machine does not work properly, then take the machine to your nearest after sales dealer.

Every two hours add grease to the blade.

### 8.2.5. GEAR BOX

Every twenty hours add grease to the gearbox.

## 9. TROUBLE SHOOTING

Should your machine not start and based on the symptoms you will be able to detect the probable cause and solve the problem:

| Compression of cylinder is normal | Spark plug is ok | Probable cause                       | Corrective action                   |
|-----------------------------------|------------------|--------------------------------------|-------------------------------------|
| Yes                               | Yes              | No petrol in the deposit             | Refill with petrol                  |
|                                   |                  | The petrol filter is dirty           | Clean the filter                    |
|                                   |                  | There is water in the petrol         | Replace                             |
|                                   |                  | Petrol being used is not adequate    | Change petrol for correct petrol    |
|                                   |                  | The carburetor is dirty              | Take your machine to service dealer |
| Yes                               | No               | The switch is in the OFF position    | Put the switch in the ON position   |
|                                   |                  | Spark plug dirty                     | Clean the spark plug                |
|                                   |                  | The spark plug pipe is not connected | Connect the pipe                    |
| Low compression                   | Yes              | Spark plug is loose                  | Tighten spark plug                  |
|                                   |                  | Piston and segments are worn out     | Take your machine to service dealer |
|                                   |                  | Cylinder is scraped                  | Take your machine to service dealer |
| Engine does not move              |                  | Engine burnt out                     | Take your machine to service dealer |

If the engine does not work correctly (power failure, idle speed unstable etc) see probable symptoms, causes and solutions:

| Symptom                                      | Probable cause                | Corrective action                                       |
|--|-------------------------------|---|
| Machine vibrates                             | Worn out segments             | Take your machine to service dealer                     |
|  | Worn out piston               | Take your machine to service dealer                     |
|  | Crankshaft looseness          | Take your machine to service dealer                     |
|  | Clutch looseness              | Take your machine to service dealer                     |
| Engine heats excessively                     | Uninterrupted excessive use   | Stop every 10 minutes to allow the engine to cool down. |
|  | Exhaust dirty                 | Take your machine to service dealer                     |
|  | Inadequate petrol             | Replace the petrol                                      |
| Engine does not run smoothly                 | Dirty carburetor              | Take your machine to service dealer                     |
|  | Dirty air filter              | Clean the filter  |
|  | Dirty petrol filter           | Clean the filter  |
| Engine stops or does not hold the idle speed | Carburetor not well regulated | Take your machine to service dealer                     |

If you cannot solve the problem using this table, take your machine to your service dealer.

## 10. TRANSPORT

Never pick up or carry the machine while the engine is running. It is always necessary too to turn off the motor before transporting the machine between work locations.

Wait five minutes after the machine has been stopped to ensure that the machine cools down before storing or transporting. The exhaust pipe of the machine will remain hot after the motor shutdown.

Hold the machine by the front handle when the machine is not running and always at a safe distance from your body. When transporting or storing the machine cover the blade with a blade protector. A proper use of the machine will result in a reduced probability of accidental damages with the cutting elements.

If you are going to transport the machine in a vehicle, securely fasten it to avoid the machine slipping or tumbling over.

## 11. STORAGE

Once the machine has been stopped, wait for five minutes so that the machine cools down before storing the machine. The exhaust pipe will still be hot after the machine has been turned off. Do not store the machine in a place close to heat sources, inflammable products, dry grass, wood, gases and petrol.

Store this machine in a place not accessible to children and secure. It should also be dry, clean and within the temperature range 0°C and 45°C.

Before storing the machine follow the points of the maintenance chapter.

Always set the blade guard.

Keep the machine in its box, on a flat surface

If you are going to store the machine in a closed area, empty the petrol and oil deposits as vapours could cause a fire if near inflammable products. If, the petrol deposit has to be emptied, this must be done outdoors and following your local recycling normative.

To reduce fire hazard, keep the engine, silencer and petrol tank area free of cutted material and grease.

Clean the machine and the blade. After cleaning the blade, place a small quantity of oil on the blade.

## 12. RECYCLING OR DISPOSAL OF YOUR MACHINE

Get rid of your machine in an ecological way. We should not get rid of the machine with the domestic rubbish. Its plastic and metallic parts can be classified and can be recycled.



All materials used to box this machine are recyclable. Please, do not dispose of the box with your domestic rubbish. Throw these parts in an official ecological residual pick up point.



## 13. WARRANTY CONDITIONS

### 13.1. WARRANTY PERIOD

- According to the following described terms (1999/44 CE) the warranty period is 2 years from the purchase date, and it will cover faulty pieces owing to an incorrect manufacture.

### 13.2. EXCLUSIONS

Garland warranty will not cover:

- Pieces worn out due to wear and tear.
- Bad use, negligence, lack of maintenance.
- Failures that turn out because of an incorrect use of the product, Garland will not be responsible if the replaced parts of the machine are not from Garland and if the machine has been modified in any way.

### 13.3. TERRITORY

- Garland warranty covers the country.

### 13.4. IN CASE OF INCIDENCE

- The warranty should be correctly filled in with all the information requested, and the invoice or the purchase ticket should be attached.

#### **WARNING!**

TO GUARANTEE THE CORRECT FUNCTIONING OF THE MACHINE AND MAXIMUM SECURITY, WE ASK YOU TO READ THE INSTRUCTION MANUAL FULLY AND CAREFULLY PRIOR TO USING THE MACHINE.

## CE DECLARATION OF CONFORMITY

Who has signed below, Juan Palacios , authorised by Glasswelt S.L., with the following address C/ La Fragua 22, 28933, Móstoles, España , declares that the products brand Garland models Set 752G (TT-HT230-B-2) with serial number of year 2013 on (the year of manufacture is clearly indicated on the tool identification plate, followed the serial number) and whose function is "Hand-held, integrally driven powered equipment which is designed for use by one operator for trimming hedges and bushes utilising one or more linear reciprocating cutter blades.", comply with all the requirements stated by the Directive 2006/42/EC of the European Parliament and of the Council of 17 May 2006 on machinery, and amending Directive 95/16/EC

These tools also comply with the requirements of the following community directives:

- Directive 2004/108/EC of the European Parliament and of the Council of 15 December 2004 on the approximation of the laws of the Member States relating to electromagnetic compatibility and repealing Directive 89/336/EEC
- Directive 2005/88/EC of the European Parliament and of the Council of 14 December 2005 amending Directive 2000/14/EC on the approximation of the laws of the Member States relating to the noise emission in the environment by equipment for use outdoors
- Commission Directive 2010/26/EU of 31 March 2010 amending Directive 97/68/EC of the European Parliament and of the Council on the approximation of the laws of the Member States relating to measures against the emission of gaseous and particulate pollutants from internal combustion engines to be installed in non-road mobile machinery

The examinations of the European Community Directives have been carried out by the following notified bodies whose Certificate numbers figure below:

- ENGLISH, , Certificate number: M8A 12 03 75033 018
- TÜV SÜD Product Services GmbH
- Harmonized Standard: EN ISO 10517:2009

|  |       |
|--|-------|
| Potwer (kW)  | 0,65  |
| Measured sound power level dB(A) (EN ISO 37 44: 1995; ISO 11094: 1991) | 110,7 |
| Guaranteed sound power level dB(A)                                     | 114   |



Juan Palacios  
Product Manager  
Móstoles 09-10-2013

## TABLE DE MATIERES

|  |    |
|--|----|
| 1. Introduction                        | 48 |
| 2. Normes de sécurité                  | 49 |
| 3. Etiquettes d'avertissement          | 55 |
| 4. Symboles sur la machine             | 55 |
| 5. Connaître votre machine             | 56 |
| 6. Indications pour la mise en service | 58 |
| 7. Utilisation de la machine           | 61 |
| 8. Entretien et soin                   | 63 |
| 9. Résolution des pannes               | 66 |
| 10. Transport                          | 68 |
| 11. Stockage                           | 68 |
| 12. Recyclage                          | 68 |
| 13. Garantie                           | 69 |
| Déclaration de conformité              | 70 |

## 1. INTRODUCTION

Merci d'avoir choisi cette machine Garland. Nous sommes sûres que vous apprécierez la qualité et prestations de cette machine qui vous simplifiera la tâche pour une longue période. Rappelez-vous que cette machine doit être révisée et entretenue dans un réseau de Services Techniques où vous pouvez aller pour l'entretien, résolution des pannes, acheter des pièces détachés et/ou accessoires.



**ATTENTION!** Lisez les avertissements de sécurité et les indications du manuel. Le non accomplissement des avertissements et indications mentionnées plus bas peut vous provoquer un choc électrique, feu et/ou grave lésion. Avant d'utiliser cette machine, lisez attentivement les informations du manuel au sujet des techniques de mise en marche sécurisées et correctes.

**⚠** Utilisez uniquement cette machine pour tailler des haies. L'utilisation de cette machine pour n'importe quel autre usage pourrait être dangereuse et serait à vos risques et périls. Par exemple: Ne pas utiliser la machine pour couper des matériaux plastiques, briques ou matériaux pour la construction. L'utilisation de cette machine pour des opérations différentes à celles prévues, peut donner lieu à des situations dangereuses.

Pour ne pas manipuler incorrectement la machine, lisez les instructions du manuel avant de l'utiliser par la première fois. Toute information inclus dans ce manuel est importante pour votre sécurité personnelle et des personnes, animaux et choses qui sont à proximité. Si vous avez des doutes par rapport à l'information ci inclus demandez à un professionnel ou à votre magasin de référence pour la résoudre.

### TRADUCTION DES INSTRUCTIONS ORIGINALES

Ref.:GCSSET752GM0813V1

DATE DE SORTIE: 13/08/2013

DATE DE RÉVISION: 09/10/2013



 Gardez les avertissements et instructions pour de futures références. Si vous vendez cette machine dans le futur, rappelez-vous de donner ce manuel au nouveau propriétaire.

L'expression "interrupteur «ouvert»" signifie "interrupteur déconnecté et "interrupteur "fermé" signifie interrupteur connecté.

Rappelez-vous que l'utilisateur est responsable des accidents et dommages provoqués à lui même, à des tiers et aux objets. Le fabricant ne serait pas tenu responsable des blessures et dommages provoqués par une mauvaise ou incorrecte utilisation de cette machine.

## 2. NORMES DE SECURITE



Pour ne pas manipuler incorrectement la machine, lisez les instructions du manuel avant d'utiliser la machine pour la première fois. Toute information inclus dans ce manuel est importante pour la sécurité des personnes, animaux et choses qui sont à proximité. Si vous avez des doutes par rapport à l'information ici inclus demandez à un professionnel ou à votre magasin de référence pour la résoudre.

La liste suivante des risques et préventions, inclus des situations les plus probables qui peuvent arriver pendant l'utilisation de cette machine de la façon la plus sécurisée possible. Si vous vous trouvez dans une situation non décrite dans le manuel, utilisez le bon sens commun pour utiliser la machine de façon sécurisée ou, si vous vous sentez en péril, n'utilisez pas la machine.

### 2.1. UTILISATEURS

Cette machine a été conçue pour être manipulée par des utilisateurs adultes et ayant lu et compris

les indications ici fournies. Cette machine ne peut pas être utilisé par des personnes (notamment des enfants) dont les capacités physiques, psychologiques ou mentales, ou le manque d'expérience ou de connaissances.

 ATTENTION: Ne permettez pas aux personnes mineures d'utiliser cette machine.

 ATTENTION: bien avoir compris les instructions avant d'utiliser cette machine.

Avant d'utiliser la machine, familiarisez-vous avec en vous assurant de connaître parfaitement où sont les contrôles, les dispositifs de sécurité et comment les utiliser. Si vous êtes un utilisateur non expérimenté, nous vous recommandons de commencer par des travaux simples et, si possible, accompagné d'une personne avec de l'expérience.

 L'outil de coupe de cette machine est affûté. Utiliser cette machine de façon inappropriée est dangereuse.

 ATTENTION: Prêtez la machine à des personnes qui connaissent ce genre de machines et savent comment l'utiliser. Avec la machine, prêtez toujours le manuel d'utilisation pour que l'utilisateur puisse le lire et comprendre. Cette machine est dangereuse pour des personnes qui l'utilisent pour la première fois.

### 2.2. SECURITE PERSONNELLE

Soyez attentif, regardez ce que vous êtes en train de faire.

Ne jamais faire fonctionner la machine sans dispositif de sécurité.

Ne modifiez pas les contrôles de cette machine.



Éviter l'inhalation des gaz d'échappement.

Cette machine expulse par l'échappement, des gaz dangereux comme le monoxyde de carbone, qui peuvent causer des étourdissements, des évanouissements ou même la mort.

Ne pas utiliser cette machine si vous êtes fatigué ou sous l'influence de drogues, alcool ou médicaments. Une seconde de distraction lorsque vous maniez la machine peut provoquer de sérieuses blessures.

N'utilisez pas cette machine si un des composants est abîmé.

Ne jamais faire fonctionner la machine avec des protections défectueuses ou sans dispositif de sécurité.

Ne modifiez pas les contrôles de cette machine et/ou les régulateurs de vitesse de vitesse moteur.

Enlevez toutes les clés ou outillage à main de la machine et du lieu du travail avant de démarrer la machine. Une clé ou un outil proche de la machine peut être touché par une partie de la machine en mouvement et être projeté en provoquant des dommages personnels.

Ne vous surpassez pas. Ayez les pieds bien fixes au sol et restez en équilibre à tout moment. Ayez toujours vos pieds bien stables et mettre en marche la machine que lorsque vos pied sont sur une surface fixe, sure et nivelée. Les surfaces glissantes ou instables peuvent provoquer une perte de contrôle de la machine ou d'équilibre.

Tenez toutes les parties de votre corps loin de l'outil de coupe et des pièces en mouvement lorsque la taille-haie est en marche. Avant de démarrer la machine, vérifiez que l'outil de coupe n'est en contact avec aucun objet. Un moment d'inattention pendant le

fonctionnement peut provoquer des blessures graves si une partie de vêtement ou autre partie de votre corps sont en contact avec la lame, ou peut vous couper.

Tenez la machine toujours avec votre main droite dans la poignée arrière et, votre main gauche sur la poignée avant. Tenir la machine avec les mains inversées augmente le risque d'accident corporel.

Soyez extrêmement prudent lors de la coupe des arbustes et des jeunes arbres. Matériaux minces peuvent être projetées vers l'utilisateur final ou pourrait vous faire perdre votre équilibre.

Si vous n'est pas un utilisateur expert, nous vous recommandons de vous familiariser et pratiquer dans une surface plate.

Si la machine vibre bizarrement, arrêtez le moteur, enlevez la batterie et inspectez la machine en cherchant la cause et, réparer-le. Si vous ne la trouvez pas, emmenez la machine au SAV.

Ne touchez pas l'échappement de la machine avec le moteur en marche ou après son arrêt.

L'échappement de cette machine se réchauffe pendant le fonctionnement de la machine et atteint des températures très hautes, cette température peut durer quelques minutes après l'arrêt du moteur.

Ne laissez pas la machine sans vigilance et allumée.

Si vous laissez la machine sans vigilance, arrêtez le moteur et enlevez la bougie.

Tenez la machine par la poignée avant avec la machine débranchée et les parties de votre corps éloignées. Quand vous transportez ou stockez la machine, couvrez toujours l'outil de coupe avec le fourreau. Une bonne manipulation de la machine réduira la

probabilité de contact accidentel avec l'outil de coupe. N'essayez pas d'enlever les matériaux coupés de l'aire de travail ou de l'outil de coupe pendant que l'outil est en mouvement. Assurez-vous que la machine est éteint lorsque vous faites le nettoyage.

Ne prenez pas la machine par l'outil de coupe. L'outil de coupe a des bords très affûtés qui peuvent vous blesser.

Stockez les outils inactifs hors de portée des enfants.

### 2.2.1. VÊTEMENTS DE TRAVAIL ET ÉQUIPEMENT DE SÉCURITÉ

Opter pour une tenue adéquate. N'utilisez pas de vêtements amples ou de bijoux. Tenez vos cheveux, vêtements et gants loin des pièces en mouvement. Les vêtements lâches, les bijoux, ou les cheveux longs peuvent être pris par les pièces en mouvement.

N'utilisez jamais la machine avec pieds nus ou des sandales. Utilisez cet appareil avec des chaussures solides et des pantalons longs.



Lors de l'utilisation de cet outil porter l'équipement de sécurité suivant:



- Lunettes de sécurité.
- Protection des oreilles.



- Gants de protection.
- Bottes antidérapantes.

Nous vous recommandons d'utiliser des pantalons longs pour réduire des risques corporels provoqués par les objets projetés. L'utilisation de vêtements et d'équipement de sécurité supplémentaire permettra de réduire les risques corporels.

 Le bruit provoqué par cette machine peut nuire à vos oreilles. Utilisez des protecteurs pour les oreilles. Si vous travaillez régulièrement avec cette machine,

visitez régulièrement le médecin pour tester votre capacité auditive.

 Attention!: Lorsque vous travaillez avec les protecteurs auditifs, vous devez prendre encore plus de soin vu que les signaux auditifs (des alarmes, cris, etc.) sont atténués.

Vous devez porter avec vous:

- Outils.
- Bande de signalisation pour marquer la zone de travail.
- Téléphone portable (en cas d'urgence).

### 2.2.2. VIBRATIONS

 L'utilisation prolongée de cette machine expose l'utilisateur aux vibrations et peut provoquer la maladie des "doigts blancs" (phénomène de Raynaud). Cette maladie réduit l'aptitude des mains à percevoir et à réguler la température, entraînant une insensibilité des doigts et une sensation brûlante. Cela peut causer des troubles nerveux et circulatoires ainsi qu'une nécrose. Un niveau de vibrations élevé et de longues périodes d'exposition aux vibrations sont des facteurs qui contribuent à la maladie des doigts blancs. Afin de réduire le risque de la maladie des doigts blancs veuillez tenir compte des indications suivantes:

- Porter des gants.
- Prendre soin d'avoir toujours les mains au chaud.
- Veiller à ce que la chaîne soit bien affûtée.
- Faire des pauses fréquentes.
- Toujours saisir fermement par les poignées.

Si l'un des symptômes ci-dessus se manifeste, consulter immédiatement un médecin.

### 2.3. SECURITE DANS L'AIRES DE TRAVAIL



N'utilisez pas cette machine dans des atmosphères explosives ainsi qu'en

présence de liquides inflammables, du gaz et de la poussière.



Ne démarrez jamais et ne faites jamais marcher le moteur dans une salle ou un bâtiment clos. Les gaz d'échappement et les vapeurs de carburant contiennent du monoxyde de carbone et des substances chimiques dangereuses. En cas de concentration de fumées due à une ventilation insuffisante, éliminer de l'aire de travail tout ce qui pourrait gêner la circulation de l'air, pour permettre une bonne ventilation avant d'entreprendre le travail et/ou faire des pauses fréquentes pour que les fumées puissent se dissiper avant d'atteindre une concentration élevée.



La zone comprise dans un radio de 15 mètres autour de la machine doit être considéré comme la zona à risque dans laquelle personne ne doit entrer. Tant que la machine est en fonctionnement et, quand cela est possible, il faut utiliser un corde et des signaux d'avertissement autour de la zone de travail.

Tenez les enfants et curieux éloignées lorsque vous manipulez la machine. Les distractions peuvent vous causer la perte de contrôle. Surveillez que des enfants, personnes ou animaux n'entrent pas dans votre aire de travail.

Quand plusieurs personnes doivent travailler simultanément, vérifiez toujours la présence et la situation des autres personnes afin d'avoir une distance de sécurité nécessaire entre chacune d'entre-elles.

Ne pas utiliser cet appareil s'il y a d'autres personnes dans l'aire de travail qui ne sont pas protégées avec des vêtements protecteurs, bottes, gants et lunettes.

N'utilisez pas la machine pendant la nuit, avec brouillard ou avec une visibilité réduite qui ne vous

permet pas de voir avec clarté l'aire de travail. Utilisez cette machine que à la lumière du jour ou avec une bonne lumière artificielle.

Tenez l'aire de travail propre et travaillez avec un bon éclairage. Les aires en désordre et obscures peuvent provoquer des dommages. Vérifiez et enlevez les objets qui peuvent vous provoquer des dommages ou à la machine.

#### **2.4. SECURITE AVEC L'UTILISATION DES CARBURANTS**



**IMPORTANT:** Le carburant et l'huile sont hautement inflammables. Si le carburant, l'huile ou la machine s'enflamment, éteignez l'incendie avec un extincteur à poudre sec.

L'essence et l'huile sont dangereux, évitez le contact de l'essence ou l'huile avec la peau et yeux. Ne les inhalez ou ingérez pas. En cas d'ingestion du carburant et/ou huile, lavez-vous avec beaucoup d'eau et savon le plus tôt possible, si vous continuez à avoir les yeux et/ou la peau irrités adressez-vous à votre médecin.



N'ajoutez pas de carburant dans un endroit clos ou mal ventilé. Les gaz d'échappement, les vapeurs de carburant et de l'huile contiennent du monoxyde de carbone et des substances chimiques dangereuses. En cas de concentration de fumées due à une ventilation insuffisante, éliminer de l'aire de travail tout ce qui pourrait gêner la circulation de l'air, pour permettre une bonne ventilation avant d'entreprendre le travail et/ou faire des pauses fréquentes pour que les fumées puissent se dissiper avant d'atteindre une concentration élevée.

Le carburant et l'huile sont hautement inflammables et explosifs sous certaines conditions. Ne fumez pas et n'approchez pas des flammes, étincelles

ou sources de chaleur à la machine. Ne pas fumer pendant la manipulation du combustible, lors du remplissage ou lorsque vous travaillez.



Ne ravitaillez pas de carburant dans des lieux où il y a une présence des flammes, étincelles ou sources intenses de chaleur.

Toujours remplissez le réservoir dans des zones bien aérées et avec le moteur éteint. Ne pas remplir trop le réservoir de carburant.



Dans le cas de fuite de carburant, assurez-vous d'éliminer ces fuites complètement avant de démarrer, ne pas tenter de démarrer le moteur mais éloigner la machine de la zone de déversement et éviter toute source d'ignition jusqu'à ce que les vapeurs d'essence se soient dissipées.

Remplir de carburant avant de démarrer la machine.

N'enlevez pas le bouchon du réservoir lorsque que le moteur est en marche ou si la machine est chaude.

Assurez-vous de que le bouchon de carburant est bien fermé lorsque vous utilisez la machine.

Assurez-vous de bien fermer le bouchon du carburant après le ravitaillement.

Toujours stockez le carburant et l'huile dans de conteneurs qui respectent les réglementations européennes.

N'utilisez pas de carburant ayant été stocké pendant plus de 2 mois. Un carburant stocké trop de temps rendra plus difficile le démarrage de la machine et produira un rendement non satisfaisant du moteur. Si le carburant a été dans le réservoir de la machine plus de 2 mois, enlevez-le de la machine et substituez-le par un carburant frais.

## **2.5. UTILISATION ET SOINS DE LA MACHINE**

 Utilisez uniquement cette machine pour tailler des haies. L'utilisation de cette machine pour n'importe quel autre usage pourrait être dangereuse et serait à vos risques et périls. Par exemple: Ne pas utiliser la machine pour couper de matériaux plastiques, briques ou matériaux pour la construction. L'utilisation de cette machine pour des opérations différentes à celles prévues, peut donner lieu à des situations dangereuses.

Utilisez cette machine, accessoires, outils, etc. en suivant les indications ici fournies et de la façon prévue, en prenant compte des conditions du travail et du travail à faire. L'utilisation de cette machine pour des applications autres que celles prévues peut vous mettre en péril.

Vérifiez que tous les éléments de sécurité sont installés et en bon état.

Rappelez-vous que l'utilisateur est responsable des accidents et dommages provoqués à lui même, à des tiers et aux objets. Le fabricant ne serait pas tenu responsable des blessures et dommages provoqués par une mauvaise ou incorrecte utilisation de cette machine.

Travaillez que si la chaîne est bien affûtée et tendue.

Tenez votre corps éloigné de l'outil de coupe pendant que vous utilisez de la machine

Ne forcez pas avec cette machine. Utilisez la machine pour l'application correcte. La correcte application de la machine pour le genre de travail à faire, vous permettra de mieux travailler et plus sécurisé.

Faite l'entretien de cette machine. Vérifiez que les parties mobiles ne soient plus en ligne ou

défectueuses, qu'il n'y a pas de pièces cassées ou autres conditions qui puissent affecter le fonctionnement de la machine. Si la machine est abîmée, faites-la toujours réparer avant son utilisation. Beaucoup d'accidents sont provoqués par machines pas bien entretenues.

Ayez les outils de coupe affûtés et propres. Les outils de coupes bien entretenues avec les bords de coupe affûtés sont plus simples à contrôler.

Ayez les poignées propres et sèches. Les poignées huileuses ou graisseuses sont glissantes et peuvent provoquer la perte de contrôle de la machine.

Si votre machine tombe accidentellement, inspectez-la soigneusement. Si la lame est endommagée, le châssis est cassé ou si vous notez d'autres problèmes qui puissent nuire au fonctionnement de la machine, emmenez-la au service après vente.



Eteignez la machine, déconnectez la bougie et assurez-vous que l'outil de coupe est à l'arrêt avant d'effectuer n'importe quel ajustement, ravitaillement, changer les accessoires, nettoyage, transport ou stockage cette machine. Ces mesures préventives de sécurité réduisent le risque de démarrer la machine accidentellement.

Si la machine vibre bizarrement, arrêtez le moteur et inspectez la machine en cherchant la cause. Si vous ne la trouvez pas, emmenez la machine au SAV. Les vibrations sont toujours une indication d'un problème dans la machine.

Réduisez le régime de tour du moteur quand vous allez éteindre le moteur, si le moteur est pourvu d'un robinet de coupure de carburant, coupez le carburant quand le moteur est arrêté.

### 2.5.1. RECU

Quand les lames sont en fonctionnement et entrent en contact avec un objet solide une réaction dangereuse peut se produire. L'utilisateur peut perdre le contrôle du taille-haies et occasionner des graves blessures parfois mortelles.

Ces forces de réaction sont dues à une mauvaise utilisation de la machine et/ou de procédures ou conditions de fonctionnement incorrectes et ne pas se produire si vous prenez les précautions nécessaires spécifiées par la suite:

1. Il ne doit pas y avoir de clôtures, de poteaux, de câbles ou des roches près des lames pour éviter ce phénomène, ainsi que des possibles dommages aux lames.
2. Pendant l'utilisation du taille-haies vous devez tenir fermement la machine par les poignées.
3. Ne jamais laisser le taille-haies sans surveillance. Si nécessaire, placez l'accélérateur dans la position ralenti.
4. Durant l'utilisation du taille-haies vous ne devez pas le laisser près des pieds et elle ne doit pas non plus dépasser le niveau des épaules.

### 2.6. SERVICE

Faites réviser périodiquement la machine électrique par un service après vente qualifié en utilisant que de pièces détachées identiques. Ce fait garantit la sécurité de la machine.

### 3. ETIQUETTES D'AVERTISSEMENT

Les icônes dans les étiquettes d'avertissement qui sont sur la machine et / ou dans le manuel sont là pour indiquer l'information nécessaire pour une utilisation sécurisée de cette machine.



Attention danger!.



Lire attentivement ce manuel avant de mettre en marche la machine.



Utilisez toujours des protecteurs pour la vue et les oreilles.



Utilisez toujours de gants de travail.



Utilisez bottes non glissantes avec protections d'acier.



Garder les personnes à l'écart de la zone de travail.



Ne touchez-pas, surface chaude.



Danger, gaz mortels! Pendant son utilisation la machine produit the gaz toxiques.



Danger!. Carburant inflammable. Risque d'incendie ou explosion. Ne jamais remplir le réservoir de carburant avec le moteur démarré.



Ne pas fumer ou approcher une flamme au combustible de la machine.



Vérifiez qu'il n'y a pas des fuites de carburant.



La lame est affûtée, prenez soin de ne pas vous couper.

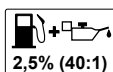

Mélangez de l'essence sans plomb 95 et l'huile totalement synthétique pour moteurs 2 temps à 2,5% (40:1).



Attention! Débranchez la machine avant de faire n'importe quelle opération sur la machine.



Débarrassez-vous de votre appareil de façon écologique. On ne doit pas nous débarrasser des nos machines avec des déchets domestiques.



Conforme directives CE.



Niveau de puissance sonore garantie Lw, dB (A).

### 4. SYMBOLES SUR LA MACHINE

Pour garantir une utilisation et entretien sécurisé de cette machine il y a des symboles sur la machine.



Réservoir du carburant (Mélange de carburant et huile 2T).



**CLOSE**

Position de l'air fermé



**OPEN**

Position de l'air ouvert.



Sens de rotation poignée.

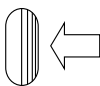

Dirección de desbloqueo del manillar.



Position allumé.



Position éteint.

## 5. CONNAITRE VOTRE MACHINE

### 5.1. CONDITIONS D'UTILISATION

**!** Utilisez uniquement cette machine pour tailler des haies avec des branches d'un diamètre de 12 mm d'épaisseur maximum. N'utilisez pas cette machine pour bouger des objets. L'utilisation de cette machine pour n'importe quel autre usage pourrait être dangereuse et serait à vos risques et périls. Par exemple: Ne pas utiliser la machine pour couper de matériaux plastiques, briques ou matériaux pour la construction. L'utilisation de cette machine pour des opérations différentes à celles prévues, peut donner lieu à des situations dangereuses. L'utilisation de cette machine pour des opérations différentes à celles prévues, peut donner lieu à des situations dangereuses. Cette machine est pour un usage extérieur, dans ambiances sèches et à des températures entre 5°C et 45°C.

Rappelez-vous que l'utilisateur est responsable des accidents et dommages provoqués à lui même, à des tiers et aux objets. Le fabricant ne serait pas tenu responsable des blessures et dommages provoqués par une mauvaise ou incorrecte utilisation de cette machine.

### 5.2. DESCRIPTION DETAILLEE DU PRODUIT

- |                         |                                     |
|-------------------------|-------------------------------------|
| 1. Poignée arrière      | 7. Lame                             |
| 2. Levier de sécurité   | 8. Silencieux                       |
| 3. Interrupteur ON/OFF  | 9. Levier de starter                |
| 4. Bouchon de réservoir | 10. Réservoir                       |
| 5. Démarrage            | 11. Bouton de blocage de la poignée |
| 6. Poignée frontal      | 12. Gâchette d'accélérateur         |
|                         | 13. Boîtier entraîneur de lames     |
|                         | 14. Bougie                          |
|                         | 15. Poire d'amorçage                |

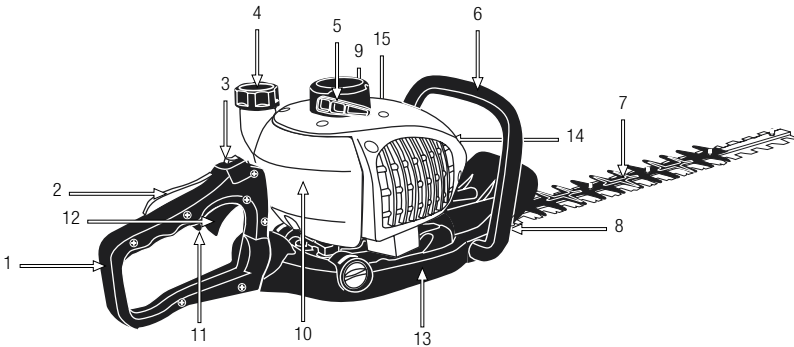

Les images et les dessins figurant dans ce manuel sont purement représentatifs et peuvent ne pas répondre avec le produit réel.



**5.3. SPECIFICITES**

|   |   |
|---|---|
| Description   | Taille-haies  |
| Marque  | Garland   |
| Modèle  | SET 752 G   |
| Moteur  | 2 temps   |
| Carburant   | Carburant et huile de synthèse pour moteurs<br>2 temps à 2,5% |
| Cylindrée   | 22,5  |
| Puissance maximal (kW/min <sup>-1</sup> )             | 0,65 / 6.500  |
| Consommation de carburant à puissance maximale (g/h)  | 396   |
| Capacité du réservoir à carburant (cm <sup>3</sup> )  | 600   |
| Largeur de coupe                                      | 60  |
| Niveau de vibration de la poignée (m/s <sup>2</sup> ) | 3,715   |
| Niveau de pression sonore LpA (dB(A))                 | 97,7  |
| Moyenne du niveau de puissance acoustique LwA (dB(A)) | 110,7   |
| Niveau de puissance acoustique garanti Lw(dB(A))      | 114   |
| Poids à sec (kg)                                      | 6,1   |

Les spécificités peuvent être modifiées sans préavis.

## 6. INDICATIONS POUR LA MISE EN SERVICE

### 6.1. DESASSEMBLAGE ET LISTE DE MATERIELS

Cette machine inclue les éléments suivants que vous trouverez dans la boîte:

- Machine.
- Protecteur.
- Outils.
- Manuel de l'utilisateur

Sortir délicatement les éléments de la boîte et assurez-vous que tous les éléments de la liste sont dans le carton. Inspectez soigneusement le produit pour s'assurer qu'il n'y a pas d'éléments abîmés. Si des pièces sont abîmées ou manque, n'utilisez pas la machine jusqu'à que le défaut soit réparé ou ait toutes les pièces. Une utilisation de cette machine en mauvais état, peut provoquer des chocs électriques, feu ou des dommages personnels.

### 6.2. MONTAGE

Cette machine est préparée et prête pour son usage.

### 6.3. CARBURANT



**IMPORTANT:** Le carburant du moteur est hautement inflammable. Si le combustible ou la machine s'enflamme, éteignez le feu avec un extincteur de poudre sec.

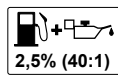

**IMPORTANT -.** Ce moteur fonctionne avec un mélange de carburant de 95 octane et de l'huile synthétique spéciale pour moteurs 2-temps à 2,5%.



Le carburant et l'huile sont hautement inflammables et explosifs sous certaines

conditions. Ne fumez pas n'approchez aucune flamme ni étincelle à la machine.

Mélangez l'essence et l'huile soigneusement dans un jerrican homologué pour cet usage.

L'essence est dangereuse, évitez le contact de l'essence avec la peau et yeux. En cas d'ingestion du carburant, lavez-vous avec beaucoup d'eau le plus tôt possible, si vous continuez à avoir les yeux et/ou la peau irrités adressez-vous à votre médecin.

N'utilisez pas de carburant ayant été stocké pendant plus de 2 mois. Un carburant stocké trop de temps rendra plus difficile le démarrage de la machine et produira un rendement non satisfaisant du moteur. Si le carburant a été dans le réservoir de la machine plus de 2 mois, enlevez-le de la machine et substituez-le par un carburant frais.

#### RAVITAILLEMENT DE CARBURANT DANS L'UNITE

1. Choisissez une zone dégagée pour mener à bien cette opération.
2. Remuez le récipient à l'endroit où vous avez préparé le mélange.
3. Retirez le bouchon du réservoir du carburant et versez le carburant.
4. Serrez fermement le bouchon du dépôt de carburant et éliminez toute fuite autour de la machine à l'aide d'un chiffon.

#### AVERTISSEMENTS:

Arrêtez toujours le moteur avant d'ajouter du carburant dans la machine.

Ne démarrez jamais et ne faites jamais marcher le moteur dans une salle ou un bâtiment clos. Les gaz d'échappement, les vapeurs de carburant et de l'huile contiennent du monoxyde de carbone et des substances chimiques dangereuses. En cas

de concentration de fumées due à une ventilation insuffisante, éliminer de l'aire de travail tout ce qui pourrait gêner la circulation de l'air, pour permettre une bonne ventilation avant d'entreprendre le travail et/ou faire des pauses fréquentes pour que les fumées puissent se dissiper avant d'atteindre une concentration élevée.

Ne ravitaillez pas de carburant dans des lieux où il a une présence des flammes, étincelles ou sources intenses de chaleur. Toujours remplissez le réservoir dans des zones bien aérées et avec le moteur éteint.

Ne pas remplir trop le réservoir de carburant. Dans le cas de fuite de carburant, assurez-vous d'éliminer ces fuites complètement avant de démarrer, ne pas tenter de démarrer le moteur mais éloigner la machine de la zone de déversement et éviter toute source d'ignition jusqu'à ce que les vapeurs d'essence se soient dissipées.

Éloignez-vous d'au moins 3 mètres du point de ravitaillement avant de démarrer le moteur.

Remplir de carburant avant de démarrer la machine. N'enlevez pas le bouchon du réservoir lorsque que le moteur est en marche ou si la machine est chaude.

Ne pas utiliser de carburant à l'éthanol ou du méthanol, pour n'endommager pas le moteur.

## **6.4. MISE EN MARCHÉ**

### **6.4.1 POINTS A VERIFIER AVANT LA MISE EN MARCHÉ**

 N'utilisez pas cette machine s'elle est abîmée ou pas bien réglée.

 Utilisez cette machine que pour les utilisations pour lesquels elle a été conçue. Tout autre usage pourrait être dangereux, provoquant des dommages

sur la machine, l'utilisateur, tiers, animaux ou choses qui sont aux alentours.

Vérifiez:

- La machine, recherche des pièces desserrées (câble, écrous, etc.) et endommagées.
- Que le protecteur soit bien fixé à la machine.
- Qu'il n'y a pas de fuites de carburant.
- Vérifier que le filtre à air est propre. Nettoyez-le si besoin.

Serrez, réparez ou remplacez tout ce qui est nécessaire avant d'utiliser la machine.

Serrer, réparer ou remplacer les pièces que vous avez trouvés en mauvais état.

N'utilisez aucun accessoire pour la machine excepté ceux qui sont recommandés par notre Entreprise car leur usage pourrait provoquer des dommages graves, tant pour l'usager que pour les personnes placées à proximité de la machine.

Avant de démarrer la machine, enlevez le protecteur de sécurité de l'outil de coupe.

Avant de démarrer le moteur, évitez le contact des parties mobiles de la machine avec d'autres objets.

### **6.4.2.MISE EN MARCHÉ**

Suivez la procédure de démarrage à froid ou démarrage à chaud en fonction de l'état de votre moteur.

#### **6.4.2.1. DÉMARRAGE DU MOTEUR À FROID**

Placez la machine sur une surface plane et stable pour la démarrer.

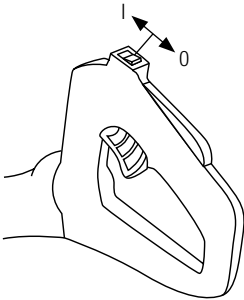

Déplacez l'interrupteur à la position "I" (allumé).

Enfoncez à plusieurs reprises (7 à 10 fois) la poire d'amorçage jusqu'à ce que carburant arrive à celui-ci.

Placez le levier d'air dans la position **I** (air fermée).

Tenez la machine fermement par la poignée pour qu'elle ne bouge pas de sa position sur le sol lorsque vous tirez la corde de démarrage.

Tirez la corde de démarrage jusqu'à ce que le moteur démarre.

Si la machine ne démarre pas déplacer le levier d'air en position ouvert **III** tirez à nouveau sur la corde du lanceur jusqu'à ce qu'elle démarre.

Changez le levier d'air petit à petit vers la position **III** "ouvert".

Laissez chauffer le moteur pendant quelques minutes avant de commencer à utiliser la machine.

#### 6.4.2.2. DÉMARRAGE DU MOTEUR À CHAUD

Placez la machine sur une surface plane et stable pour la démarrer.

Déplacez l'interrupteur à la position "I" (allumé).

Poussez le levier d'air vers la position normale de

travail **III** (position ouvert).

Tenez la machine fermement par la poignée pour qu'elle ne bouge pas de sa position sur le sol lorsque vous tirez la corde de démarrage.

Étirez de lanceur jusqu'à que le moteur démarre.

Si après plusieurs tentatives, le moteur ne démarre pas suivre les étapes du démarrage d'un moteur froid.

#### 6.4.3. ARRÊT

Lâchez l'accélérateur et laissez le moteur au ralenti pendant une demi-minute.

Placez l'interrupteur dans la position "0". Le moteur de la machine s'arrêtera et après quelques secondes les lames aussi.

Après la déconnexion de la machine la lame ne s'arrête pas tout de suite. Attendez que la lame s'arrête avant de réaliser une opération d'entretien ou de transporter la machine

### **6.5. POINTS DE VERIFICATION APRES LA MISE EN MARCHÉ**

Il est important de faire attention aux possibles pièces lâches ou la température de la machine. Si vous détectez quelque chose de bizarre dans la machine, arrêtez la immédiatement et vérifiez-la. Dans le cas d'un problème ou chose bizarre, emmenez la machine au Service Technique pour l'entretien.

**⚠** N'utilisez pas cette machine s'elle est abîmée ou pas bien réglée.

#### 6.5.1. VÉRIFICATION DE L'EMBRAYAGE

Après avoir démarré la machine, le moteur étant

encore chaud, l'outil de coupe ne devrait pas bouger si le moteur est au ralenti. Si l'outil de coupe tourne, il faudra régler le mode ralenti du moteur. Pour cela tournez la vis du carburateur "T" jusqu'à ce que la l'outil de coupe s'arrête.

Si le moteur cale et que vous n'avez pas réussi à régler le mode ralenti pour arrêter l'outil de coupe, adressez vous au service technique pour son dépannage.

Le réglage des vis (H) et (L) doit être exclusivement réalisé par le service technique officiel.

## 7. UTILISATION DE LA MACHINE

 Utilisez cette machine que pour les utilisations pour lesquels elle a été conçue. L'utilisation de ce souffleur pour d'autre fin est dangereuse et peut provoquer de dommages à l'utilisateur et/ou à la machine.



Ne démarrez jamais et ne faites jamais marcher le moteur dans une salle ou un bâtiment clos. Les gaz d'échappement et les vapeurs de carburant contiennent du monoxyde de carbone et des substances chimiques dangereuses. En cas de concentration de fumées due à une ventilation insuffisante, éliminer de l'aire de travail tout ce qui pourrait gêner la circulation de l'air, pour permettre une bonne ventilation avant d'entreprendre le travail et/ou faire des pauses fréquentes pour que les fumées puissent se dissiper avant d'atteindre une concentration élevée.

Travaillez uniquement à la lumière du jour ou dans une lumière artificielle de bonne qualité. N'utilisez pas la machine pendant la nuit, avec brouillard ou avec une visibilité réduite qui ne vous permet pas de voir avec clarté l'aire de travail.

N'utilisez pas la machine lorsque le sol est humide. Soyez vigilant et prêter une attention particulière si vous utilisez la machine après qu'il a plu car le sol est glissant et vous pouvez glisser.

Si vous glissez ou perdez votre équilibre ou chutez, lâchez immédiatement l'interrupteur On/Off.

Ne pas utiliser cette machine si vous êtes fatigué ou sous l'influence de drogues, alcool ou médicaments. Une seconde de distraction lorsque vous maniez la machine peut provoquer de sérieuses blessures.

Le manque de sommeil et la fatigue peuvent causer des accidents ou des dommages.

Toujours régler la machine sur une surface plane et stable.

Ne coupez jamais au dessus du niveau des épaules.

Ne vous approchez pas des outils de coupe lorsque le moteur est en marche.

 Ne pas compter uniquement sur les dispositifs de sécurité de cette machine.

Prêtez attention à l'éventuel relâchement ou à une surchauffe des pièces de la machine. Si vous détectez des anomalies arrêtez immédiatement la machine et vérifiez-la soigneusement. En cas d'échec emmenez la machine au service technique pour réparation. En tout cas, vous ne devez pas continuer à travailler si vous remarquez que l'opération n'est pas correcte.

N'oubliez pas de toujours utiliser la machine avec vos mains propres et exemptes de carburant ou d'huile.

Nettoyez très souvent la zone de coupe afin qu'elle soit libre de tout obstacle qui pourrait provoquer des accidents. Vérifiez l'aire de travail où vous allez travailler et enlevez tous les éléments qui peuvent être accrochés dans l'outil de coupe. Enlevez tous les

objets que l'outil de coupe peuvent éjecter violemment lors de l'opération de découpe.

Ne permettez à personne d'entrer dans le périmètre du travail. Ce périmètre de travail doit être de 15 mètres et est une zone dangereuse.

N'utilisez jamais, cette machine si vous êtes sur une échelle, un arbre ou n'importe quel lieu instable.

Il est nécessaire d'arrêter le moteur lorsque la machine est déplacée sur différentes zones de travail.

Ne laissez jamais cette machine sans surveillance.



Ne jamais toucher des pièces atteignant de hautes températures pendant le démarrage ou pendant l'opération du moteur, comme par exemple, le pot d'échappement, le câble de haute tension ou la bougie d'allumage.

N'utilisez que des accessoires recommandés par notre marque, vu que son utilisation peut provoquer de sérieux endommagements à l'utilisateur, aux personnes à proximité de la machine et à la machine.

Suivez toujours les règles de sécurité indiquées sur ce manuel.

Prenez vos précautions quand vous couperez vos arbustes ou arbres jeunes, les branches fines pourraient rester coincées dans la chaîne et en sortir en vous cognant le visage, chose qui risquerait de vous déséquilibrer.

### **7.1. FIXATION DE LA MACHINE ET GUIDAGE**

Tenez la machine avec la main gauche par la poignée frontale et la main droite dans la poignée arrière de façon à pouvoir activer les contrôles (accélérateur et interrupteur de sécurité) avec la main droite. Si

vous tenez fermement la machine par les poignées, cela réduira le risque de rebond et augmentera votre contrôle sur la machine.

**⚠ ATTENTION !** Afin de réduire le risque de perte de contrôle et de blessure grave, voire même mortelle, de l'utilisateur ou de personnes qui pourraient se trouver à proximité, ne jamais utiliser la tronçonneuse d'une seule main.

### **7.2. COUPEZ AVEC LE TAILLE-HAIE**

Nous vous recommandons de vous entraîner avec des petites arbustes dans une position facile afin d'acquérir de l'expérience avant de réaliser des travaux importants.

Avant d'introduire la lame dans l'aire à couper, assurez-vous de mettre en marche le taille-haie.

Commencer la coupe à pleine vitesse et maintenez la machine toujours au maximum de sa vitesse pendant la coupe.

Une fois mis en marche la machine, introduisez la lame dans l'arbuste jusqu'à l'endroit où vous voulez faire la coupe et faites des mouvements larges en éventail. Si vous inclinez légèrement la lame dans le sens de coupe le résultat de la coupe sera meilleur.

Si pendant que vous coupez, la lame se bloque, **ARRETER** la machine tout de suite avant de débloquer la lame:

- Assurez-vous de que la machine est arrêtée, la bougie déconnectée et la lame stoppée.
- Vérifiez que la température de la lame n'est pas trop élevée. Si la lame est très chaude, attendez quelques minutes jusqu'à qu'elle se refroidisse.
- Lorsque vous allez débloquer la lame, portez toujours des gants de sécurité.

- À l'aides des pinces ou un outil similaire, sortez l'élément qui bloque la lame.

Pour simplifier la tâche de coupe, la poignée guidon de cette machine peut être tournée de 90°. Pour tourner la poignée:

- Eteignez la machine (si elle est en marche).
- Libérez le guidon en tirant le levier de blocage.
- Une fois le guidon dans la position désirée, lâchez le levier de blocage.

Bouton de blocage de la poignée

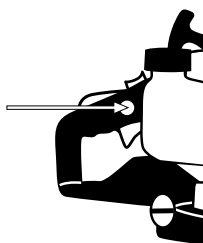

- Une fois le guidon bloqué, vous pouvez travailler.

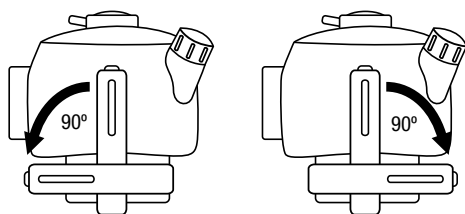

## 8. ENTRETIEN ET SOIN

Effectuez des inspections périodiques à la machine, à fin d'assurer un bon fonctionnement de la machine. Pour un fonctionnement complet on vous recommande d'amener la machine au SAV.

Suivez les indications et périodes d'entretien recommandés dans ce manuel:

| Opération                | Tous les 2 réservoirs de carburant | Tous les 10 réservoirs de carburant | 1 fois par an |
|--------------------------|------------------------------------|-------------------------------------|---------------|
| Filtre Air               | •                                  |                                     |               |
| Filtre Carburant         |                                    |                                     | •             |
| Bougie                   |                                    | •                                   |               |
| Ailettes du cylindre     |                                    | •                                   |               |
| Graisser la lame         | •                                  |                                     |               |
| Graissage des engrenages |                                    | •                                   |               |

Assurez-vous toujours d'éteindre le moteur et vérifiez que les outils de coupe soient arrêtés avant de réaliser une opération d'entretien ou de vérification.

Assurez-vous toujours d'éteindre le moteur, enlever la bougie avant de réaliser une opération d'entretien, de vérification, de nettoyage ou transporter la machine. Effectuer tout l'entretien de la machine lorsque est fixé sur une surface plate et claire.

Effectuer tout l'entretien de la machine lorsque est fixé sur une surface plate et claire.

**ATTENTION!** Ne pas modifier la machine ou les éléments de coupe. Une mauvaise utilisation de ces éléments peut provoquer des BLESSURES GRAVES OU LA MORT.

Toujours utilisez des pièces détachées adéquates, a fin d'obtenir un rendement approprié du produit et éviter des dommages et risques à la machine et à l'utilisateur. L'utilisation des pièces détachées, non originales, peuvent provoquer risque d'accident, dommages personnels et rupture de la machine.

N'ajustez pas vous même le carburateur. Si vous avez des problèmes avec le carburateur, adressez-vous au SAV. Le réglage du carburateur est compliqué. Par conséquent, on recommande à ce que ce soit fait par un Service Technique. Le réglage incorrect de cet élément pourrait provoquer des dommages dans le moteur ce qui serait un motif d'annulation de la garantie.

**!** Si vous enlevez les dispositifs de sécurité, faites un mauvais entretien, substituez le guide et / ou la chaîne avec des pièces détachées non originales peuvent provoquer des risques d'accident, dommages personnels et rupture de la machine.

**8.1. ENTRETIEN APRÈS UTILISATION**

Réalisez les suivantes opérations d'entretien et soin quand vous terminez de travailler avec la machine pour vous assurez le bon fonctionnement de cette machine dans le futur.

**8.1.1. NETTOYAGE**

Ayez la machine nettoyée, spécialement les zones proches au réservoir de carburant et le filtre à air.

Attention!: L'outil de coupe est affûté et peut produire des dommages. Utiliser gants de protection lorsque vous faites le nettoyage de la machine.

Utilisez une brosse pour nettoyer la lame. Ne jamais utiliser de gazoline, dissolvants, détergents, eau ou n'importe quel liquide pour le nettoyage de la lame

**8.2. ENTRETIEN PERIODIQUE**

Effectuez des inspections périodiques à la machine, à fin d'assurer un bon fonctionnement de la machine. Pour un fonctionnement complet on vous recommande d'amener la machine au SAV.

Toujours utilisez des pièces détachées adéquates, a fin d'obtenir un rendement approprié du produit et éviter des dommages et risques à la machine et à l'utilisateur. L'utilisation des pièces détachées, non originales, peuvent provoquer risque d'accident, dommages personnels et rupture de la machine.

**8.2.1. FILTRE DE CARBURANT**

Le réservoir de carburant est équipé d'un filtre. Cet élément est placé à l'extrémité du tuyau de carburant et peut être extrait à l'aide d'un fil de fer en forme de crochet ou autre dispositif similaire.

Vérifiez le filtre de carburant périodiquement. Ne permettez pas l'entrée de poussière dans le réservoir de carburant. L'obstruction du filtre rendra plus difficile le démarrage ou produira des anomalies de fonctionnement du moteur.

Vérifier le filtre de carburant et, si vous voyez qu'il est sale, remplacez-le.

Si l'intérieur du réservoir de carburant est sale, vous pouvez le nettoyer avec de l'essence.

**8.1.3. VÉRIFICATION DE LA BOUGIE D'ALLUMAGE**

Fréquemment les défauts de démarrage ou d'allumage sont provoqués par une bougie d'allumage sale. Nettoyez la bougie d'allumage et vérifiez l'écartement de l'électrode soit placée dans l'intervalle correct (0,6 - 0,7 mm).

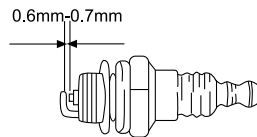



### 8.2.3. NETTOYAGE DU CYLINDRE

Les ailettes du cylindre sont chargées du refroidissement du cylindre grâce à leur contact avec l'air. Les ailettes doivent être toujours propres, sans aucun matériau pouvant limiter son contact avec l'air. Des ailettes sales surchaufferaient le moteur qui pourrait finir par gripper. Vérifiez et nettoyez régulièrement les ailettes du cylindre.

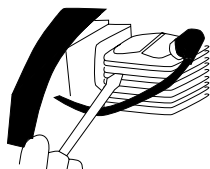

### 8.2.4. AFFUTAGE DES DENTS DE LA LAME

Lubrifiez les lames avec de l'huile régulièrement.

Les lames de cette machine sont faites avec un métal de haute qualité et n'ont pas besoin d'être affûtées. Si, par hasard, la lame est emmêlée avec un grillage, touche un roc ou autre objet dur, il peut se produire une entaille dans le fil de la lame. Si l'entaille n'empêche pas le correct mouvement de la lame, vous pourrez continuer à utiliser la machine. Si l'entaille empêche la fonctionnement correct de la machine, emmenez-la au service après vente.

Toute les 2 heures, graissez la lame.

### 8.2.5. ENGRANAGE

Toute les 20 heures, ajoutez de la graisse dans la boîte d'engrenages entrainement du lamier.

## 9. RESOLUTION DES PANNES

Selon les symptômes que vous observez il est possible de détecter la cause probable et résoudre le problème.

Si la machine ne démarre pas, vérifiez la compression du moteur et l'étincelle de la bougie. Selon les symptômes que vous observez il est possible de détecter la cause probable et résoudre le problème:

| Compression du cylindre est normale | L'étincelle de la Bougie est correcte | Cause probable  | Action corrective                                   |
|-------------------------------------|---------------------------------------|---|---|
| Oui                                 | Oui                                   | Il n'y a pas de carburant dans le réservoir           | Ajouter du carburant dans le réservoir              |
|                                     |                                       | Le filtre de carburant est sale                       | Nettoyez le filtre à carburant                      |
|                                     |                                       | Il y a de l'eau dans le carburant                     | Changez le carburant                                |
|                                     |                                       | L'essence utilisée n'est pas adéquate.                | Utilisez l'essence ayant un indice d'octane adéquat |
|                                     |                                       | Le carburateur est sale                               | Emmenez votre machine au service technique          |
| Oui                                 | No                                    | La pipe de la bougie n'est pas connectée.             | Connectez-la  |
|                                     |                                       | La bougie d'allumage est sale                         | Nettoyez la bougie                                  |
|                                     |                                       | L'interrupteur de la barre de sécurité ne marche pas. | Emmenez votre machine au service technique          |
| Manque de compression               | Oui                                   | La bougie d'allumage est desserrée                    | Serrez-la   |
|                                     |                                       | Piston, segments du piston, cylindre usé              | Emmenez votre machine au service technique          |
| Le moteur ne tourne pas             |                                       | Le cylindre est rayé                                  | Emmenez votre machine au service technique          |
|                                     |                                       | Moteur grippé   | Emmenez votre machine au service technique          |

Si le moteur ne fonctionne pas correctement (manque de puissance, ralenti instable, etc..) nous vous donnons ici une série de symptômes, leurs causes probables et leurs solutions:

| Symptôme   | Cause probable                         | Action corrective                                   |
|--|--|---|
| Le moteur crépite                                | Segments usés                          | Emmenez votre machine au service technique          |
|  | Piston usé                             | Emmenez votre machine au service technique          |
|  | Coussinet d'embellage usé              | Emmenez votre machine au service technique          |
|  | L'embrayage est usé.                   | Emmenez votre machine au service technique          |
| Le moteur chauffe trop                           | Pot d'échappement sale                 | Emmenez votre machine au service technique          |
|  | L'essence utilisée n'est pas adéquate. | Utilisez l'essence ayant un indice d'octane adéquat |
| Le moteur a du mal à tourner                     | Carburateur sale                       | Emmenez votre machine au service technique          |
|  | Filtre à air sale                      | Nettoyez le filtre à air                            |
|  | Le filtre de carburant est bouché      | Nettoyez le filtre de carburant                     |
| Le moteur s'arrête et ne supporte pas le ralenti | Carburateur mal réglé                  | Emmenez la machine au SAV                           |

Dans le cas où vous ne pouvez pas résoudre le problème avec ce tableau, emmenez votre machine au service après-vente.

Pour localiser le service après-vente le plus proche dans votre région, contactez votre point de vente.

## 10. TRANSPORT

Ne jamais soulever ou transporter la machine pendant que le moteur est en marche. Il est nécessaire aussi d'arrêter le moteur lorsque la machine est déplacée sur différentes zones de travail.

Arrêtez le moteur et laissez-le refroidir pendant 5 minutes avant de ranger la machine ou avant de la transporter. Le pot d'échappement continuera d'être chaud même après l'arrêt du moteur.

Tenez la machine par la poignée avant avec la machine débranchée et les parties de votre corps éloignées. Quand vous transportez ou stockez la machine, couvrez toujours l'outil de coupe avec le fourreau. Une bonne manipulation de la machine réduira la probabilité de contact accidentel avec l'outil de coupe.

Si vous allez transporter la machine par véhicule, fixez-la fermement pour quelle ne glisse ou bascule pas.

## 11. STOCKAGE

Arrêtez le moteur et laissez-le refroidir pendant 5 minutes avant de ranger la machine ou avant de la transporter. Le pot d'échappement continuera d'être chaud même après l'arrêt du moteur. Ne jamais placer la machine à proximité de matériaux inflammables (herbe sèche...) de gaz ou de carburants liquides.

Assurez-vous que la machine reste hors de portée des enfants. Stockez les outils électriques inactifs dans un lieu non accessible aux enfants et sûre de façon à ne mettre pas en péril des personnes. Le taille-haie hors utilisation doit être stocké nettoyé, sur une surface plate. Stockez la machine dans un lieu où

les températures ne soit pas inférieure à 0°C et pas supérieure à 45°C.

Avant de stocker la machine suivez les points du chapitre d'entretien.

Toujours stockez la machine avec la lame dans le fourreau.

La machine, doit être rangée dans un endroit propre, sur une surface plane.

Ne jamais ranger la machine contenant du carburant à l'intérieur d'un bâtiment où les vapeurs pourraient entrer en contact avec une flamme, une étincelle ou une source de chaleur intense. Si le réservoir de carburant doit être vidangé ce qui devrait être fait à l'extérieur et en suivant la normative de recyclage.

Pour réduire le risque d'incendie, maintenez le moteur, le silencieux et le réservoir d'essence propre en éliminant les restes de matériel coupé, d'huile et de graisse.

Nettoyez la machine et la lame. Après nettoyage de la lame, appliquez un peu d'huile sur la lame.

## 12. RECYCLAGE

Débarressez-vous de votre appareil de façon écologique. On ne doit pas se débarrasser de nos machines avec des déchets domestiques. Les composants en plastique et métal peuvent être reclassés selon leur nature et recyclés.



Les matériels utilisés pour l'emballage de cette machine sont recyclables. S'il vous plaît, ne jetez pas les emballages avec les déchets domestiques. Jetez ces emballages dans un lieu officiel de recyclage.



## 13. GARANTIE

### 13.1. PÉRIODE DE GARANTIE

- La période de garantie (Loi 1999/44 CE) conformément aux termes décrits ci-dessous est de 2 ans à compter de la date d'achat, en ce qui concerne les pièces et la main d'œuvre, contre les défauts de fabrication et de matériel.

### 13.2. EXCLUSIONS

La garantie Garland ne couvre pas :

- L'usure naturelle due à l'utilisation.
- Mauvais usage, utilisation inappropriée de la machine. Dommages provoqués par une intervention réalisée par du personnel non autorisé par Garland ou utilisation de pièces de rechanges pas d'origines.

### 13.3. TERRITOIRE

- La garantie Garland assure une couverture de service sur tout le territoire national.

### 13.4. EN CAS D'INCIDENT

- La garantie doit être correctement remplie contenant toutes les données requises et accompagnée d'une facture ou ticket d'achat de l'établissement du vendeur.

#### **ATTENTION!**

AFIN DE GARANTIR UN FONCTIONNEMENT ET UNE SÉCURITÉ MAXIMALE, NOUS VOUS PRIONS DE LIRE ATTENTIVEMENT LE MANUEL D'INSTRUCTIONS AVANT L'UTILISATION DE CETTE MACHINE.

## DÉCLARATION DE CONFORMITÉ (CE)

Le signataire ci-dessous, Juan Palacios , autorisé par Glasswelt S.L., dont l'adresse est C/ La Fragua 22, 28933, Móstoles, España , déclare que les machines Garland modèles Set 752G (TT-HT230-B-2) avec numéro de série de l'année 2013 en avant (l'année de fabrication est clairement indiqué sur la plaque d'identification de la machine suivi du numéro de série) et dont la fonction est "Outil à main à entraînement intégré, conçu pour être utilisé par un seul opérateur afin de couper les haies et les buissons à l'aide de lames à mouvement linéaire alternatif.", respectent toutes les conditions de la Directive 2006/42/CE du Parlement européen et du Conseil du 17 mai 2006 relative aux machines et modifiant la directive 95/16/CE

Ces machines respectent aussi les conditions des directives communautaires suivantes:

- Directive 2004/108/CE du Parlement européen et du Conseil du 15 décembre 2004 relative au rapprochement des législations des États membres concernant la compatibilité électromagnétique et abrogeant la directive 89/336/CEE
- Directive 2005/88/CE du Parlement européen et du Conseil du 14 décembre 2005 modifiant la directive 2000/14/CE concernant le rapprochement des législations des États membres relatives aux émissions sonores dans l'environnement des matériels destinés à être utilisés à l'extérieur des bâtiments
- Directive 2010/26/UE de la Commission du 31 mars 2010 portant modification de la directive 97/68/CE du Parlement européen et du Conseil sur le rapprochement des législations des États membres relatives aux mesures contre les émissions de gaz et de particules polluants provenant des moteurs à combustion interne destinés aux engins mobiles non routiers

Les examens de la CE des Directives communautaires ont été réalisés par les Organismes notifiés suivants et leurs numéros de Certificat sont:

- Numéro certificat: M8A 12 03 75033 018
- TÜV SÜD Product Services GmbH
- Norme harmonisée: EN ISO 10517:2009

|   |       |
|---|-------|
| Puissance maximale (kW)   | 0,65  |
| Niveau de puissance acoustique mesuré dB(A) (EN ISO 37 44: 1995; ISO 11094: 1991) | 110,7 |
| Niveau de puissance acoustique garanti dB(A)                                      | 114   |



Juan Palacios  
 Chef Produits  
 Móstoles 09-10-2013

**NOTES**

Lined writing area consisting of approximately 22 horizontal lines.



## ÍNDICE

|     |   |    |
|-----|---|----|
| 1.  | Introduzione  | 72 |
| 2.  | Norme e misure di sicurezza                                       | 73 |
| 3.  | Segnali di avvertenza   | 79 |
| 4.  | Simboli posti sulla macchina                                      | 79 |
| 5.  | Descrizione della macchina  | 80 |
| 6.  | Istruzioni per la messa in moto                                   | 82 |
| 7.  | Utilizzo della macchina   | 85 |
| 8.  | Manutenzione e assistenza   | 87 |
| 9.  | Localizzazione e identificazione dei guasti                       | 90 |
| 10. | Trasporto   | 92 |
| 11. | Magazzinaggio   | 92 |
| 12. | Informazioni sullo smaltimento e il riciclaggio dell'attrezzatura | 92 |
| 13. | Condizioni di garanzia  | 93 |
|     | Dichiarazione di conformità                                       | 94 |

### TRADUZIONE DELLE ISTRUZIONI ORIGINALI

Ref.:GCSSET752GM0813V1

DATA DI PUBBLICAZIONE: 13/08/2013

DATA DI REVISIONE: 09/10/2013

## 1. INTRODUZIONE

Vi ringraziamo per l'acquisto di questa macchina Garland. Siamo sicuri che apprezzerete la qualità e le prestazioni della macchina, che vi renderà agevole il lavoro per un lungo periodo di tempo. La presente macchina dispone della più completa e professionale rete di assistenza tecnica a cui rivolgersi per la manutenzione, la risoluzione dei problemi, e per l'acquisto dei pezzi di ricambio e / o degli accessori.



**ATTENZIONE!** Prestate molta attenzione a tutte le istruzioni e avvertenze di sicurezza. La mancata osservazione delle norme qui di seguito elencate può provocare - come conseguenza - scossa elettrica, incendio e/o serio infortunio. Prima di utilizzare la macchina si prega di leggere attentamente le istruzioni del presente manuale riferite alle corrette modalità di messa in moto in sicurezza.

Tagliare solo siepi o arbusti. Non utilizzare la macchina per altri scopi non previsti. Per esempio: non utilizzare la macchina per il taglio di plastica, mattoni e materiali da costruzione. Non utilizzare la macchina per spostare oggetti. L'uso di questa macchina per operazioni diverse da quelle specificate può causare situazioni di pericolo.

Al fine di evitare un uso improprio della macchina, prima del primo utilizzo leggete tutte le istruzioni presenti nel manuale. Tutte le informazioni contenute in questo manuale riguardano la sicurezza personale, degli animali e degli oggetti che si trovano nelle vicinanze della macchina. Per qualsiasi domanda inerente le informazioni contenute nel presente manuale, rivolgetevi ad un professionista o recatevi dal rivenditore dove è stato acquistato il prodotto.

Conservate tutte le avvertenze e le istruzioni per vostra referenza futura. Se in futuro pensate



di vendere la macchina, al nuovo proprietario non dimenticate di consegnare anche il manuale. L'espressione "Interruttore in posizione Aperto" che compare nelle istruzioni significa che la macchina spenta, mentre l'espressione "Interruttore in posizione Chiuso" significa che la macchina è collegata/accessa.

Ricordate che l'utente è responsabile per incidenti e danni a se stesso, a terzi e cose. In caso di incidenti e danni personali, a terzi o cose le responsabilità ricadono sull'utilizzatore. Il fabbricante non sarà ritenuto in alcun modo responsabile di eventuali danni causati da abuso o uso improprio della macchina.

## 2. NORME E MISURE DI SICUREZZA



Per evitare un uso improprio della macchina, prima del primo utilizzo leggete attentamente le istruzioni del manuale. Tutte le informazioni contenute in esso sono rilevanti per la vostra sicurezza personale e di quella delle persone, animali o cose presenti nelle vicinanze. Per qualsiasi chiarimento riguardante le informazioni contenute in questo manuale vi preghiamo di rivolgervi ad un professionista o di andare dal punto vendita presso il quale avete acquistato la macchina.

Il seguente elenco di pericoli e precauzioni include le situazioni più probabili che si possono verificare usando di questa macchina. Se siete in una situazione non descritta in questo manuale è necessario il buon senso, cercando di far funzionare la macchina nella maniera più sicura possibile o, se vedete pericolo, non utilizzare la macchina.

### 2.1. UTILIZZATORI

La presente macchina è stata progettata per essere utilizzata da persone adulte, le quali hanno letto e

ben compreso ogni istruzione. Questa macchina non può essere utilizzato da persone (compresi i bambini) con ridotte capacità fisiche, psicologiche o mentali, o mancanza di esperienza o di conoscenza.

**Attenzione!** Non permettere mai che persone minorenni utilizzino questa macchina.

**Attenzione!** Non permettere mai a persone che non hanno ben compreso le istruzioni l'utilizzo di questa macchina.

Prima dell'utilizzo cercate di familiarizzare con la macchina, assicurandovi di conoscere esattamente dove si trovano i comandi, i dispositivi di sicurezza e il modo in cui vanno utilizzati. Se siete un utente inesperto, vi raccomandiamo di eseguire lavori semplici e, se possibile, sotto la supervisione da una persona esperta.

**Attenzione!** Gli utensili da taglio della macchina sono affilati. L'utilizzo improprio della macchina è pericoloso.

**Attenzione!** Prestate la macchina solamente a persone che hanno familiarità con questo tipo di macchina e che sanno come utilizzarlo. All'utilizzatore prestate sempre, assieme alla macchina, il manuale d'istruzioni in modo che lo possa leggere attentamente e ben comprendere. La macchina risulta pericolosa nelle mani di utenti inesperti. Questa macchina risulta pericolosa nelle mani di utenti inesperti.

### 2.2. SICUREZZA PERSONALE

Siate vigili, fate attenzione a ciò che state facendo e usate sempre il buon senso durante l'utilizzo.

Non utilizzare mai la macchina senza dispositivi di sicurezza.

Non modificare i comandi di questa macchina.

Evitate di aspirare i gas di scarico. La macchina produce gas nocivi - come il monossido di carbonio che possono causare vertigini, svenimenti o morte.



Non utilizzare questa macchina mentre stanco o sotto l'effetto di droghe, alcol o farmaci. Un attimo di distrazione durante la guida di questa macchina può causare gravi lesioni personali.

Non utilizzare la macchina se qualche componente è danneggiato.

Non utilizzare mai la macchina con protezioni difettose, o senza dispositivi di sicurezza.

Vietato modificare i comandi della macchina o i regolatori di velocità del motore.

Prima di avviare l'unità rimuovete tutte le chiavi o gli utensili manuali sia dalla macchina che dall'area di lavoro. Una chiave o un attrezzo lasciato vicino alla macchina rischia di venire a contatto e scagliato da una delle parti mobili della macchina verso cose o persone causando infortunio.

Mantenete sempre un appoggio appropriato dei piedi e fate funzionare la macchina solo quando vi trovate in piedi su di una superficie fissa, piana e sicura. Superfici scivolose o instabili possono causare la perdita di equilibrio o del controllo della macchina.

Mentre la macchina è in funzione, mantenere le parti da taglio e le parti in movimento lontane dal corpo.

Prima di avviare la macchina, assicuratevi che le parti di taglio non siano a contatto con alcun oggetto.

Durante il funzionamento della macchina, anche un semplice attimo di distrazione rischia di provocare che gli abiti che indossate o altre parti del corpo

vengano tagliate dalle parti di taglio in movimento della macchina.

Tenere sempre in mano la motosega con la mano destra sulla maniglia posteriore e la mano sinistra sulla maniglia frontale. Tenere la motosega con le mani invertite aumenta il rischio di lesioni personali e pertanto è vietato.

Fare molta attenzione quando si tagliano arbusti e alberi giovani. Materiali sottili possono essere proiettati verso l'utente finale o potrebbe farvi perdere il vostro equilibrio.

Se siete un utilizzatore alle prime armi, vi raccomandiamo innanzitutto di acquisire un minimo di pratica operando su di una superficie piana.

Se la macchina vibra in modo anomalo: spegnere il motore e controllare la macchina alla ricerca delle cause possibili, quindi riparatela. Se non individuate la causa di malfunzionamento, portare la macchina dal servizio assistenza.

Non toccare lo scarico della macchina con il motore acceso o dopo l'arresto. La marmitta si surriscalda durante il funzionamento e raggiungere temperature elevate durante il funzionamento e rimarrà calda anche tempo dopo lo spegnimento del motore.

Non lasciare la macchina in funzione senza sorveglianza. Se si deve lasciare la macchina, spegnere il motore, attendere fino al completo arresto e scollegare la pipetta della candela.

Mantenere la macchina con l'impugnatura anteriore, scollegata e a distanza da parti del corpo. Quando si trasporta o conserva la macchina, coprire sempre la lama con la protezione. La corretta manipolazione riduce la probabilità di contatto accidentale con l'utensile da taglio.

Non tentate di rimuovere il materiale tagliato dell'area di lavoro o degli utensili quando le parti da taglio sono ancora in movimento. Accertatevi che la macchina risulti spenta quando effettuate lavori di pulizia da detriti.

Mai maneggiare la macchina dal dispositivo di taglio. La lama ha bordi taglienti che possono ferire.

Conservate gli utensili fuori dalla portata dei bambini.

### 2.2.1. VESTITI DE LAVORO E ATTREZZATURA DI SICUREZZA

Vestite correttamente. Non indossate abiti larghi o gioielli. Mantenere lontani dalle parti in movimento della macchina capelli, guanti e vestiti. Vestiti sciolti, gioielli o capelli lunghi rischiano di impigliarsi all'interno delle parti in movimento della macchina.

Vietato utilizzare la macchina a piedi nudi o con sandali. Utilizzare la macchina con scarpe robuste e pantalone lunghi.



Per prevenire lesioni, inoltre, è raccomandato l'uso di:



- Occhiali di sicurezza.
- Proezioni pell'udito.



- Guanti di sicurezza.
- Stivali antiscivolo.

Vi raccomandiamo di indossare pantaloni lunghi in modo da ridurre il rischio di infortunio fisico dovuto al lancio di oggetti provenienti dalle parti di taglio.

L'uso di vestiti e dispositivi di sicurezza idonei ridurrà il rischio di infortuni alla vostra persona.

Il rumore prodotto da questa macchina può danneggiare l'udito. Usate quindi apposite protezioni dell'udito per le orecchie. Se si lavora regolarmente

con la macchina, recatevi con regolarità in visita da un medico per controllare lo stato del vostro udito.

Attenzione: Quando indossate le protezioni per l'udito prestate maggiore attenzione ai segnali visivi, dato che la vostra capacità di udire risulterà più debole.

Si consiglia di portare:

- Strumenti.
- Nastro di segnalazione area di lavoro.
- Cellulare (Per l'uso in caso di emergenza).

### 2.3.1. VIBRAZIONI

 Il prolungato utilizzo della macchina espone l'utente alle vibrazioni che possono produrre la "sindrome delle dita bianche" (fenómeno di Ryanaud). Questa malattia riduce la sensibilità tattile di mani e la capacità di regolare la temperatura, generando un intorpidimento delle dite e una sensazione di bruciore. Questa malattia può causare problemi nervi e alla circolazione sanguigna, nonché necrosi alle mani. Un livello di vibrazione elevato e prolungati periodi di esposizione sono i fattori che contribuiscono alla malattia "delle dita bianche". Per ridurre il rischio di malattia delle dite bianche si raccomanda di seguire le istruzioni seguenti:

- Indossare sempre guanti di lavoro.
- Assicurarci di mantenere sempre le mani calde.
- Verificare che l'utensile di taglio è sempre affilato.
- Fare pause frequenti.
- Afferrare sempre saldamente le maniglie/impugnature della macchina.

Se avvisate alcuni dei sintomi della sindrome delle dita bianche, consultate immediatamente il vostro medico.

### 2.3. SICUREZZA NELL'AREA LAVORO



Vietato utilizzare la macchina in atmosfere esplosive e in presenza di liquidi infiammabili, gas e polveri.

Non avviare la macchina in ambienti chiusi come stanze o garage. Questa macchina espelle gas di scarico pericolosi che si accumulano nell'aria e diventano tossici e dannosi per la salute delle persone, animali e piante che si trovano all'interno dell'area.



Non avviare la macchina in una stanza o un luogo chiuso. I gas di scarico e i vapori di combustibile contengono monossido di carbonio e sostanze chimiche pericolose. In caso di una concentrazione di gas provocata da una ventilazione insufficiente, per una migliore ventilazione togliete dell'area tutto ciò che ostacola il flusso d'aria pulita e non tornate al lavoro nella zona interessata solo quando la zona non viene ventilata a sufficienza; assicuratevi sempre che vi siano le condizioni per una sufficiente ventilazione in modo che non sopraggiunga di nuovo questa concentrazione.



L'area attorno alla macchina - in un raggio di 15 metri dal punto in cui si sta lavorando - va considerata zona di rischio, nella quale pertanto non dovrà esser consentito l'accesso a nessuno mentre la macchina è in funzione (Zona di sicurezza). Laddove necessario, utilizzate corde e segnali di avvertimento in modo da segnalare la zona di sicurezza.

Tenersi lontano dalla portata di bambini e di persone estranee durante l'utilizzo. Eventuali distrazioni estranei possono comportare la perdita di controllo. Controllate che nell'area di lavoro non entrino bambini, o animali.

Nel caso in cui il lavoro debba essere eseguito contemporaneamente da due o più persone, prima verificate sempre la presenza e la posizione degli altri operatori in modo da mantenere una distanza sufficiente tra ogni persona e tale da garantire la sicurezza.

E' vietato usare questa macchina in una zona in cui siano presenti altre persone che non indossino indumenti di protezione, stivali, guanti da lavoro e occhiali di sicurezza.

Vietato utilizzare la macchina di notte, in caso di nebbia o in condizioni di visibilità ridotta tali per cui non si può vedere chiaramente l'area di lavoro. Utilizzare la macchina alla luce del giorno o con buona luce artificiale.

Mantenete l'area di lavoro pulita e lavorate con una buona illuminazione. Controllare e rimuovere tutti gli oggetti che potrebbero causare lesioni a voi stessi o alla macchina.

#### **2.4. SICUREZZA DI COMBUSTIBILE E OLIO**



**IMPORTANTE:** Il carburante e l'olio sono altamente infiammabili. Se il carburante o l'olio si incendiano, spegnere il fuoco con un estintore a polvere.

La benzina e l'olio sono sostanze pericolose, evitare quindi il contatto con la pelle e gli occhi. Vietato inalare o ingerire. In caso di ingestione di olio e/o combustibile, rivolgersi prontamente al proprio medico. Se andate accidentalmente a contatto con olio o combustibile, detergetevi abbondantemente con acqua e sapone non appena possibile; se successivamente sentite gli occhi e la pelle irritata, consultare immediatamente un medico.



Non rifornire di carburante in ambienti chiusi o poco ventilati. I vapori del carburante e dell'olio contengono sostanze chimiche pericolose. Se la concentrazione di gas prodotti da ventilazione è insufficiente, rimuovere tutto quello che può impedire un flusso di aria pulita per migliorare la ventilazione e non tornare in quella zona a meno che non sia stata ventilata, e ci si deve accertare che la

ventilazione sia sufficiente per mantenere una bassa concentrazione di gas.



La benzina e l'olio sono estremamente infiammabili ed esplosivi in determinate condizioni. Divieto di fumo e di fiamme libere, scintille o fonti di calore in prossimità della macchina!. Non fumare durante il trasporto di carburante, in fase di rabbocco o quando si lavora

Vietato rifornire di carburante in ambienti con presenza di fiamme libere, scintille o intense fonti di calore. Riempire il serbatoio in un luogo ben ventilato e a motore spento. Non eccedere con il carburante per tentare di riempire il serbatoio di carburante in eccesso.



In caso di fuoriuscita di carburante, assicurarsi di togliere completamente ogni traccia prima di avviare la macchina, non tentare di avviare il motore, ma allontanare la macchina dalla fuoriuscita del carburante ed evitare ogni fonte di accensione fino a quando i vapori di benzina si sono dissipati.

Aggiungere carburante prima di avviare la macchina. Non rimuovere mai il tappo del serbatoio quando il motore è in funzione o quando il motore è caldo.

Assicurarsi che il tappo della benzina sia correttamente chiuso durante l'utilizzo della macchina. Assicurarsi di chiudere correttamente il tappo della benzina dopo il rifornimento.

Conservare sempre carburante e olio in contenitori omologati e conformi alle norme europee.

Non utilizzare combustibile che è rimasto conservato per più di 2 mesi. Un combustibile immagazzinato troppo a lungo renderà più difficile l'avviamento della macchina e genererà un inadeguato rendimento del motore. Se il serbatoio del carburante è rimasto

immagazzinato nel serbatoio della macchina per più di due mesi, rimuoverlo e sostituirlo con uno in perfette condizioni.

## **2.5. USO E MANUTENZIONE DELLA MACCHINA**



Tagliare solo siepi o arbusti. Non utilizzare la macchina per altri scopi non previsti. Per esempio: non utilizzare la macchina per il taglio di plastica, mattoni e materiali da costruzione. Non utilizzare la macchina per spostare oggetti. L'uso di questa macchina per operazioni diverse da quelle specificate può causare situazioni di pericolo.

Usare questa macchina, gli accessori, gli attrezzi etc. in base a queste istruzioni e nella maniera prevista, tenendo in considerazione le condizioni di lavoro e il lavoro da svolgere. L'utilizzo della macchina per applicazioni diverse da quelle previste può provocare una situazione di pericolo. Il fabbricante non sarà ritenuto in alcun modo responsabile di eventuali danni causati da abuso o uso improprio della macchina.

Verificate che tutti i componenti di sicurezza siano installati e risultino in buone condizioni.

Ricordate che l'utente è responsabile per incidenti e danni a se stesso, a terzi e cose. In caso di incidenti e danni personali, a terzi o cose le responsabilità ricadono sull'utilizzatore. Il fabbricante non sarà ritenuto in alcun modo responsabile di eventuali danni causati da abuso o uso improprio della macchina.

La lama risulta alquanto affilata. Se non seguite attentamente le istruzioni può provocare gravi danni.

Mantenere il corpo lontano dall'utensile da taglio durante l'utilizzo della macchina.

Non forzare la macchina. Utilizzatela bensì per l'applicazione più appropriata. L'utilizzo corretto della

macchina - basato sul tipo di lavoro da realizzare - vi permetterà di lavorare meglio e in maniera più sicura.

Mantenete la macchina in buono stato. Verificate che le parti mobili non risultino disallineate o bloccate, che non ci siano parti rotte o altre condizioni che possono influire negativamente sul funzionamento della macchina. Ogniqualvolta che la macchina risulti danneggiata, fatela riparare prima dell'uso. Molti incidenti sono causati da una scarsa manutenzione dell'attrezzatura.

Tenete gli utensili da taglio sempre affilati e puliti. Gli strumenti di taglio correttamente mantenuti tendono a incepparsi di meno e sono più facili da controllare.

Mantenete le impugnature della macchina asciutte e pulite. Impugnature grasse o oleose risultano scivolose e possono causare la perdita di controllo dell'elettrotensile.

Se la macchina è caduta accidentalmente ispezionarla con cura. Se la lama si piega o si rompe qualsiasi custodia o se vedete altri problemi che possono influire sul funzionamento della macchina portare la macchina in assistenza.

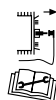

Accendere la macchina, staccate la spina dalla presa di alimentazione e assicurarvi che l'utensile da taglio si arresta prima di effettuare qualsiasi regolazione, rifornimento carburante, di sostituire pezzi di ricambio, pulizia della macchina, trasporto o stoccaggio dalla macchina. Tali misure di sicurezza preventive riducono il rischio di avviamento accidentale della macchina.

Se l'apparato inizia a vibrare in maniera anomala spegnete la macchina, scollegatela dalla corrente ed ispezionate l'unità per individuare la causa. Se non avete ancora individuato il problema, portate la macchina dal vostro servizio tecnico. Le vibrazioni

sono sempre sintomo di un problema presente nella macchina.

Diminuite la velocità del motore prima del suo arresto; se il motore è munito di una valvola d'interruzione per il combustibile, interrompetene il flusso una volta che il motore si è arrestato.

### 2.5.1. RINCULO

Quando le lame in esecuzione entrano in contatto con un oggetto solido può produrre una reazione pericolosa. Questa reazione si chiama recessione. Di conseguenza, l'operatore può perdere il controllo della macchina e può provocare lesioni gravi o mortali.

Tali forze di reazione sono dovute da un uso improprio dell'elettrotensile e/o da procedure o da condizioni di funzionamento non corrette che possono essere evitate seguendo le opportune precauzioni elencate qui di seguito:

1. Non ci dovrebbero essere recinzioni, pali, fili o rocce vicino alla lama, per evitare il contraccolpo e possibili danni alle lame in questione.
2. Quando si utilizza la macchina si devono afferrare le maniglie.
3. Inoltre, in nessun caso si deve perdere il contatto visivo con la macchina. Se necessario, spostare l'acceleratore in posizione di minimo.
4. Quando si utilizza la macchina non dovrebbe lasciare vicino ai piedi e mai superare il livello delle spalle.

### 2.6. ASSISTENZA

Si prega di far esaminare periodicamente il vostro elettrotensile presso un servizio di assistenza specializzato, impiegando unicamente pezzi di ricambio identici. Ciò garantirà la sicurezza del vostro attrezzo.

### 3. SEGNALI DI AVVERTENZA

Le etichette di avvertimento indicano le informazioni necessarie per l'utilizzo della macchina.



Attenzione Pericolo!



Leggere il manuale, seguire le istruzioni e le avvertenze di sicurezza.



È necessario utilizzare protezione degli occhi e acustici in ogni momento.



Utilizzare guanti di sicurezza appropriati.



Utilizzare stivali protettivi antiscivolo con protezione in acciaio.



Restare a debita distanza dalla macchina, se non adeguatamente protetti.



Attenzione: Superfici roventi!



Pericolo, emissioni tossiche! Non utilizzare la macchina in ambienti chiusi o aree poco ventilate.



**PERICOLO:** Rischio di incendio o esplosione! Riempire il serbatoio a motore spento.



Non fumare o avvicinare una fiamma al combustibile o la macchina.



Assicuratevi che non vi siano fuoriuscite di carburante.



Attenzione, la lama è affilata, fare attenzione a non tagliarsi.

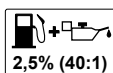

Miscelare benzina senza piombo 95° e un olio totalmente sintetico per motori a 2 tempi a 2,5%(40:1).



Attenzione! Prima di maneggiare la macchina, scollegatela dalla presa elettrica.



Smaltite il vostro apparecchio in maniera ecologica. E' vietato smaltire gli elettrodomestici insieme ai rifiuti domestici.



Conforme alle direttive CE.



Livello di potenza sonora garantito Lw dB (A).

### 4. SIMBOLI POSTI SULLA MACCHINA

Per garantire un uso sicuro e una manutenzione della macchina, valgono i seguenti simboli posti sulla macchina.



Serbatoio di carburante (miscela di benzina e olio).



Posizione chiusa.

**CLOSE**



Posizione aperta.

**OPEN**



Sensi di rotazione del manubrio.

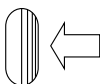

Direzione di rilascio del manubrio.



Posizionare di accensione.



Posizione di spegnimento.

## 5. DESCRIZIONE DELLA MACCHINA

### 5.1. CONDIZIONI DI UTILIZZO

⚠ Tagliare solo siepi o arbusti con rami con un diametro massimo di 12 mm. spessore Non utilizzare la macchina per altri scopi non previsti. Per esempio: non utilizzare la macchina per il taglio di plastica, mattoni e materiali da costruzione. Non utilizzare la macchina per spostare oggetti. L'uso di questa macchina per operazioni diverse da quelle specificate può causare situazioni di pericolo.

L'uso di questa macchina per operazioni diverse da quelle previste può comportare situazioni di pericolo.

Utilizzare la macchina all'esterno, in ambiente asciutto e a temperature comprese tra 5°C e 45°C.

Ricordate che l'utente è responsabile per incidenti e danni a se stesso, a terzi e cose. In caso di incidenti e danni personali, a terzi o cose le responsabilità ricadono sull'utilizzatore. Il fabbricante non sarà ritenuto in alcun modo responsabile di eventuali danni causati da abuso o uso improprio della macchina.

### 5.2. DESCRIZIONE DEL PRODOTTO

- |                                   |  |
|-----------------------------------|--|
| 1. Impugnatura posteriore         | 9. Leva dell'aria                            |
| 2. Leva di sicurezza              | 10. Serbatoio del carburante                 |
| 3. Interruttore ON/OFF            | 11. Pulsante di bloccaggio della impugnatura |
| 4. Tappo del serbatoio carburante | 12. Acceleratore                             |
| 5. Impugnatura di avviamento      | 13. Scatola del ingranaggio                  |
| 6. Impugnatura anteriore          | 14. Candela                                  |
| 7. Lama                           | 15. Primer                                   |
| 8. Silenziatore                   |  |

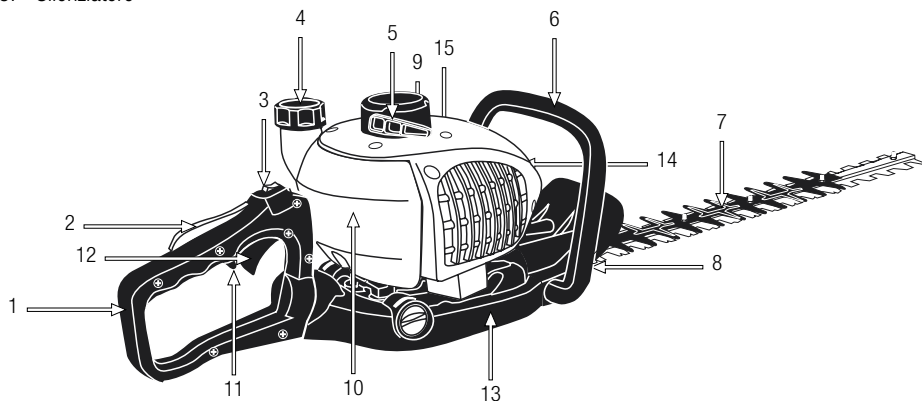

Le immagini e i disegni rappresentati in questo manuale sono indicativi e potrebbero non corrispondere al prodotto reale.



**5.3. CARATTERISTICHE TECNICHE**

|   |  |
|---|--|
| Descrizione   | Cortasetos   |
| Marchio   | Garland  |
| Modello   | SET 752 G  |
| Motore  | 2 tempi  |
| Miscela   | Miscela di benzina e olio per motore a 2 tempi al 2,5% |
| Cilindrata (cm <sup>3</sup> )                           | 22,5   |
| Potenza (kW/min <sup>-1</sup> )                         | 0,65 / 6.500   |
| Consumo di carburante alla massima potenza (g/h)        | 396  |
| Capacità del serbatoio di carburante (cm <sup>3</sup> ) | 600  |
| Larghezza di taglio (cm)                                | 60   |
| Livello di vibrazioni impugnatura (m/s <sup>2</sup> )   | 3,715  |
| Livello de pressione sonora LpA (dB(A))                 | 97,7   |
| Livello di potencia sonora media LwA (dB(A))            | 110,7  |
| Livello di potenza sonora garantito Lw(dB(A))           | 114  |
| Peso (kg)   | 6,1  |

Le caratteristiche tecniche sono soggette a modifiche senza preavviso.

## 6. ISTRUZIONI PER LA MESSA IN MOTO

### 6.1. DISIMBALLAGGIO E LISTA DELLE PARTI

La macchina include le seguenti parti, che potete trovare all'interno della scatola:

- Macchina.
- Protettore.
- Utensile
- Manuale di istruzioni.

Tirate fuori con cura ogni elemento dalla scatola assicurandovi che tutte le voci elencate risultino presenti. Controllare il prodotto con attenzione per assicurarsi non vi siano componenti danneggiati. Se una qualsiasi parte risulta danneggiata o manca qualche componente, non utilizzare la macchina prima di aver risolto il problema. L'utilizzo della macchina in queste condizioni può causare scosse elettriche, incendi e / o lesioni gravi!

### 6.2. MONTAGGIO

Alla consegna la presente macchina risulta già montata e pronta per l'uso.

### 6.3. CARBURANTE



**IMPORTANTE:** Il carburante utilizzato per la motosega è altamente infiammabile. Se il carburante o la macchina dovessero infiammarsi, spegnete il fuoco con un estintore a polvere secca.

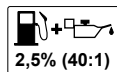

**IMPORTANTE -** Questo motore funziona con una miscela di benzina 95 ottani e olio sintetico speciale per motori a 2 tempi al 2,5% come combustibile.



La benzina e l'olio sono estremamente infiammabili ed esplosivi in determinate condizioni. Divieto di fumo e di fiamme libere, scintille o fonti di calore in prossimità della macchina!

Miscelare benzina e l'olio in un contenitore omologato CE.

Evitare sempre il contatto di benzina o di olio nei loro occhi. Se la benzina o l'olio viene a contatto con gli occhi lavare immediatamente con acqua pulita. Se i tuoi occhi si sentono irritati dopo consultare immediatamente un medico.

Non utilizzare combustibile che è rimasto conservato per più di 2 mesi. Un combustibile immagazzinato troppo a lungo renderà più difficile l'avviamento della macchina e genererà un inadeguato rendimento del motore. Se il serbatoio del carburante è rimasto immagazzinato nel serbatoio della macchina per più di due mesi, rimuoverlo e sostituirlo con uno in perfette condizioni.

### RIFORNIMENTO DI COMBUSTIBILE

1. Scegliere una zona adatta per effettuare questa operazione.
2. Agitare il contenitore in cui è contenuta la miscela già preparata.
3. Togliere il tappo del serbatoio e riempire con il combustibile.
4. Chiudere strettamente il tappo del serbatoio della benzina e rimuovere tutto l'eventuale carburante versato sulla parte esterna con un panno asciutto.

### ATTENZIONI:

Spegnerne sempre il motore prima del rifornimento.

Non avviate la macchina in una stanza o un luogo chiuso. I gas di scarico, i vapori di combustibile e l'olio catena contengono monossido di carbonio e sostanze

chimiche pericolose. In caso di una concentrazione di gas provocata da una ventilazione insufficiente, per una migliore ventilazione togliete dell'area tutto ciò che ostacola il flusso d'aria pulita e non tornate al lavoro nella zona interessata solo quando la zona non viene ventilata a sufficienza; assicuratevi sempre che vi siano le condizioni per una sufficiente ventilazione in modo che non sopraggiunga di nuovo questa concentrazione.

Vietato rifornire di carburante in ambienti con presenza di fiamme libere, scintille o intense fonti di calore. Riempire il serbatoio in un luogo ben ventilato e a motore spento. Non eccedere con il carburante per tentare di riempire il serbatoio di carburante in eccesso. In caso di fuoriuscita di carburante, assicurarsi di togliere completamente ogni traccia prima di avviare la macchina, non tentare di avviare il motore, ma allontanare la macchina dalla fuoriuscita del carburante ed evitare ogni fonte di accensione fino a quando i vapori di benzina si sono dissipati.

Allontanarsi di almeno 3 metri dalla zona in cui avete rifornito prima di avviare la macchina.

Aggiungete del carburante prima di avviare la macchina. Non togliete mai il tappo del serbatoio di combustibile mentre il motore è in moto o quando la macchina risulta calda.

Non utilizzare carburante con etanolo o metanolo perchè possono danneggiare il motore.

## **6.4. MESSA IN MOTO**

### **6.4.1. PUNTI DI VERIFICA PRIMA DELLA MESSA IN MOTO**

 Vietato utilizzare la macchina se risulta danneggiata o non correttamente regolata.

 Utilizzate la macchina solo per gli scopi per i quali è stata progettata. Ogni altro uso della macchina è pericoloso e può causare danni nei confronti dell'utilizzatore e / o della macchina.

Controllare:

- La macchina completamente e verificare che non vi siano parti allentate (viti, dadi, ecc.) o danni.
- Che la protezione è correttamente collegata alla macchina.
- Che non ci siano perdite di carburante.
- Che il filtro dell'aria sia pulito. Ripulire se necessario.

Fissare, riparare o sostituire tutto il necessario prima di utilizzare la macchina.

Stringere, riparare o sostituire le parti che avete trovato in cattivo stato.

Sulla macchina non utilizzare accessori oltre a quelli da noi raccomandati in quanto il loro uso può provocare gravi danni all'utente, alla macchina e a persone, animali o cose presenti nelle vicinanze.

Prima di avviare la macchina, togliere la protezione di sicurezza dall'accessorio di taglio.

Prima di iniziare, assicurarsi che le parti in movimento della macchina non siano in contatto con alcun oggetto.

### **6.4.2. AVVIAMENTO DEL MOTORE**

Seguire la procedura per l'avviamento a freddo o avvio a caldo a seconda delle condizioni del motore.

#### **6.4.2.1. AVVIAMENTO DEL MOTORE A FREDDO**

Posizionate la macchina a terra, in posizione stabile per l'avviamento.

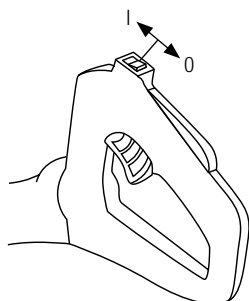

Portate l'interruttore in posizione "I" (acceso-ON).

Premete diverse volte (da 7 a 10) l'iniettore per assicurare che il carburante abbia raggiunto il carburatore.

Posizionate la leva dell'aria in posizione **I** (aria chiusa).

Sujete la macchina fermemente por el asa para que no se mueva de su posición en el suelo cuando tire de la cuerda de arranque.

Tirate la corda di avviamento finché il motore non emette uno scoppio o si avvia.

Se la macchina non si è avviata (avete udito soltanto uno scoppio), girate la leva dell'aria in posizione **I** aperto e tirate nuovamente la cordicella di avviamento fino a quando non si avvia.

Se la macchina si accende a si arresta, girate a poco a poco la leva dell'aria fino a raggiungere la posizione **I** (aria aperta).

Lasciate riscaldare il motore per qualche minuto prima di utilizzare la macchina.

#### 6.4.2.2. AVVIAMENTO A MOTORE CALDO

Posizionate la macchina a terra, in posizione stabile per l'avviamento.

Portate l'interruttore in posizione "I" (acceso-ON).

Posizionate la leva dell'aria nella posizione normale di lavoro **I**.

Sujete la macchina fermemente por el asa para que no se mueva de su posición en el suelo cuando tire de la cuerda de arranque.

Tirare la cordella di avviamento fino all'accensione del motore

Se dopo alcuni tentativi la macchina non si è ancora avviata, seguire le istruzioni di avviamento a motore freddo.

#### 6.4.3. ARRESTO DEL MOTORE

Smettere di accelerare e lasciare che il motore resti al minimo per mezzo minuto.

Portare l'interruttore in posizione "O". Il motore della macchina si ferma dopo pochi seconde riposare anche fermare le lame.

Dopo aver scollegato la macchina, le lame continuano a girare per inerzia ancora per pochi secondi.

Attendere che le lame si arrestino completamente prima di effettuare qualsiasi manutenzione o trasportate la macchina.

### **6.5. PUNTI DI VERIFICA PRIMA DELL' AVVIAMENTO**

E' importante prestare attenzione a eventuali parti sciolti e alla temperatura della macchina. Se notate un'anomalia nella macchina fermatevi subito per controllare attentamente. In caso di qualche anomalia o problema, prendere la macchina a riparazione dal servizio tecnico. Mai continuare ad utilizzare la macchina se il funzionamento non sembra corretto.

 Non utilizzare la macchina se è danneggiata o non correttamente regolata.

### 6.5.1. CONTROLLO DELLA FRIZIONE

Dopo l'avviamento della macchina, l'utensile da taglio non deve girare se il motore è al minimo. Se l'utensile da taglio gira al minimo, sarà necessario regolare il minimo del motore; girate allora la vite del carburatore "T" fino a quando l'utensile da taglio non si arresta. Se il motore si arresta prima dell'arresto del l'utensile da taglio, portate la macchina dal vostro servizio per una nuova messa a punto.

La regolazione delle viti "H" e "L" va eseguita solo da personale tecnico qualificato.

## 7. UTILIZZO DELLA MACCHINA

 Utilizzate la macchina solo per gli scopi per i quali è stata progettata. L'uso di questa macchina per qualsiasi altro uso è pericoloso e può causare danni nei confronti dell'utilizzatore e / o della macchina.

Non avviate la macchina in una stanza o un luogo chiuso. I gas di scarico e i vapori di combustibile contengono monossido di carbonio e sostanze chimiche pericolose. In caso di una concentrazione di gas provocata da una ventilazione insufficiente, per una migliore ventilazione togliete dell'area tutto ciò che ostacola il flusso d'aria pulita e non tornate al lavoro nella zona interessata solo quando la zona non viene ventilata a sufficienza; assicuratevi sempre che vi siano le condizioni per una sufficiente ventilazione in modo che non sopraggiunga di nuovo questa concentrazione.

Lavorare solamente alla luce del giorno o con una buona luce artificiale. Vietato utilizzare la macchina

di notte, in caso di nebbia o in condizioni di visibilità ridotta tali per cui non si può vedere chiaramente l'area di lavoro.

Evitare di far funzionare la macchina quando il terreno è umido, quando possibile. Prestare particolare attenzione quando si usa la macchina sotto la pioggia o dopo la pioggia perché il terreno è scivoloso e si può scivolare.

Se si scivola o cade smettere di accelerare e spostare l'interruttore in posizione "O" (Off).

Non utilizzare questa macchina in condizioni di stanchezza, malatia, se ha preso droghe, sostanze stupefacenti o alcol.

E' vietato utilizzare la macchina quando siete stanchi o sotto l'effetto di droghe, alcol o farmaci. Un emplace attimo di distrazione durante l'utilizzo può causare gravi lesioni personali.

Non utilizzate la macchina se siete stanchi, malati, se state assumendo farmaci, droghe o alcol.

La mancanza di riposo e la fatica possono causare incidenti o danni.

Non tagliare mai al di sopra della spalla.

Mai avvicinarsi alle parti di taglio della macchina quando il motore è in funzione.

 Non fate affidamento unicamente sui dispositivi di sicurezza della macchina.

E' necessario prestare attenzione al possibile allentamento o surriscaldamento delle varie componenti . Se ravvisate qualche anomalia, arrestate immediatamente la macchina e ispezionatela attentamente. In caso di guasto portatela presso al

vostro servizio di assistenza tecnica. Se riscontrate che il funzionamento non sia corretto, allora non dovete proseguire con il lavoro per nessun motivo.

Ricordate di usare sempre la macchina con le mani pulite e libera da carburante o di olio.

Pulite l'area di lavoro ed eliminate tutti quegli ostacoli che rischiano di provocare incidenti. Ispezionate l'area di lavoro in cui andrete ad operare e togliete tutte le parti che rischiano di finire incastrate nelle lame da taglio. Allo stesso modo togliete tutti quegli oggetti che le lame potrebbero altrimenti espellere con violenza durante il funzionamento della macchina.

Non permettere a nessuno di entrare nell'area di lavoro della macchina. Questo area di lavoro deve avere un perimetro di 15 metri ed è una zona pericolosa.

Non utilizzare mai questa macchina quando ci si trova su una scala, su un albero o in qualsiasi altro posto che risulti instabile.

E' sempre necessario spegnere il motore prima di trasportare la macchina tra le diverse aree di lavoro.

Non lasciare mai la macchina incustodita.



Fare attenzione a non toccare le parti calde e roventi della macchina mentre il motore è in funzione o dopo l'uso, come per esempio il tubo di scarico, la candela o i cavi dell'alta tensione.

Mai utilizzare accessori nella macchina ad eccezione di quelli raccomandati dalla nostra azienda. Il loro uso potrebbe provocare gravi danni all'operatore, alle persone presenti in prossimità della macchina e alla macchina stessa.

Rispettate sempre le regole di sicurezza indicate dal presente manuale.

Fate attenzione quando si tagliano i rami sottili o arbusti. I rami sottili potrebbero venir catturati all'interno della vostra catena per poi venir scagliati fuori improvvisamente, rischiando di colpirvi e di farvi perdere l'equilibrio.

### **7.1. FISSAGGIO DELLA MACCHINA E GUIDA**

Tenere la macchina con la mano sinistra sul manubrio e la mano destra sull'impugnatura posteriore in modo che possa essere controllata (acceleratore e interruttore di sicurezza) con la mano destra. Mantenendo saldamente la macchina attraverso l'impugnatura si riduce il rischio di rimbalzo e aumenta il controllo sulla macchina.

 **Attenzione!** Per ridurre il rischio di perdita di controllo e i possibili infortuni (morte compresa) ai danni dell'utilizzatore o delle persone vicine, è severamente vietato usare l'elettrosega con una sola mano.

### **7.2. TAGLIO CON TAGLIASIEPI**

Si consiglia di provare con piccoli arbusti in una posizione facile per acquisire esperienza prima di affrontare i tagli più complessi.

Avviare sempre la macchina prima di inserire la lama nel taglio.

Iniziate a tagliare a tutto gas e mantenete sempre la macchina alla massima velocità durante la fase di taglio.

Una volta che la macchina è in esecuzione. Inserire la lama nella siepe fino al piano in cui si desidera effettuare il taglio e fare grandi movimenti di taglio. Se si inclina leggermente la lama nella direzione di taglio avrete un taglio migliore.

Se, durante il taglio, si blocca lama con del materiale

fermare immediatamente la macchina. Prima di sbloccare la lama:

- Assicurarsi che la macchina sia ferma, la candela scollegata e che la lama si arresta.
- Controllare che la temperatura della lama non sia elevata. Se la lama è troppo calda attendere qualche minuto per raffreddare.
- Utilizzare sempre guanti di protezione quando si sblocca la lama.
- Con l'aiuto di pinze o un utensile simile per rimuovere l'elemento che ostacola la lama.

Per facilitare il lavoro di taglio, il manico di questa macchina può essere ruotato di 90°. Per ruotare il manubrio:

- Spegnerne la macchina (se in esecuzione).
- Rilasciare la maniglia tirando la leva di bloccaggio.
- Quando si inserisce la maniglia in posizione, rilasciare la leva di bloccaggio.

Pulsante di bloccaggio della impugnatura

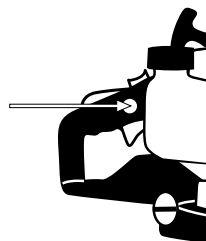

- Quando il manubrio è bloccato iniziare a lavorare.

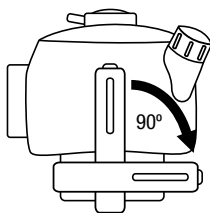
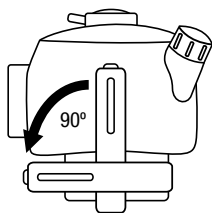

## 8. MANUTENZIONE E ASSISTENZA

Effettuate controlli periodici per assicurare un funzionamento efficace dell'elettrotensile. Per una manutenzione completa si consiglia di portare la macchina al vostro servizio di assistenza clienti.

Eseguire le seguenti operazioni di manutenzione rispettando la frequenza specificata nella tabella che segue:

| Operazione                 | Ogni 2 serbatoi di carburante | Ogni 10 serbatoi di carburante | 1 volta all'anno |
|----------------------------|-------------------------------|--------------------------------|------------------|
| Filtro dell'aria           | •                             |                                |                  |
| Filtro del Carburante      |                               |                                | •                |
| Candela                    |                               | •                              |                  |
| Alette del cilindro        |                               | •                              |                  |
| Lubrificare la lama        | •                             |                                |                  |
| Lubrificare gli ingranaggi |                               | •                              |                  |

**⚠** È sempre necessario spegnere il motore e controllare che l'utensile da taglio venga arrestato prima di pulire o spostare la macchina.



Prima di effettuare qualsiasi manutenzione o riparazione sulla macchina, assicuratevi che il motore sia spento e togliete la candela.

Effettuate tutte le operazioni di manutenzione della macchina, con la stessa posta su di una superficie piana e pulita.

Effettuate tutte le operazioni di manutenzione della macchina, con la stessa posta su di una superficie piana e pulita.

**⚠ ATTENZIONE!** Non modificare la macchina o gli elementi di taglio. L'uso improprio di questi elementi può causare GRAVE INFORTUNIO O MORTE.

Usate solo il ricambio adatto per la macchina in modo da ottenere un rendimento adeguato alla macchina.

Questo ricambio è acquistabile presso i distributori ufficiali del prodotto. L'uso di altri ricambi può causare rischi, danni per l'utente, e alle persone intorno alla macchina..

Vietato regolare il carburatore. Se necessario, portate la macchina al servizio tecnico di assistenza. Regolare il carburatore infatti è complicato e deve essere fatto solo dal servizio assistenza. Una regolazione errata del carburatore può danneggiare il motore e invalidare la garanzia.

**⚠** La rimozione dei dispositivi di sicurezza, una manutenzione impropria, la sostituzione della barra / o della catena con ricambi non originali può causare lesioni alla persona.

## **8.1. MANUTENZIONE E CURA DOPO L'USO**

Effettuate le seguenti operazioni di cura e manutenzione quando terminate di lavorare con la macchina, per garantire così il corretto funzionamento della macchina nei futuri utilizzi.

### **8.1.1. PULIZIA GENERALE**

Mantenete la macchina pulita, specialmente nella zona del serbatoio del carburante e nelle aree in prossimità del filtro dell'aria.

Attenzione! L'utensile da taglio è tagliente e può causare danni. Indossare guanti protettivi per pulire la macchina.

Utilizzare un pennello per pulire la lama. Non usare mai benzina, solventi, detersivi, acqua o altri liquidi per pulire le lame.

## **8.2. MANUTENZIONE PERIODICA**

Effettuate controlli periodici per assicurare un funzionamento efficace dell'elettrotensile. Per una manutenzione completa si consiglia di portare la macchina al vostro servizio di assistenza clienti.

Utilizzate sempre un ricambio adeguato per il corretto funzionamento del prodotto e per prevenire rischi e incidenti ai danni della macchina e dell'utilizzatore. Le parti di ricambio devono essere acquistate presso un punto vendita. L'uso di ricambi non originali possono causare incidenti, infortunio all'utilizzatore e la rottura della macchina.

### **8.2.1. FILTRO DEL CARBURANTE**

Il serbatoio è munito di un filtro. Si trova alla fine del tubo di aspirazione del carburante e può essere rimosso con l'ausilio di un filo di ferro a forma di gancio.

Controllate periodicamente il filtro del carburante. Non lasciate la sporcizia nel serbatoio del carburante, onde evitare che il filtro si sporchi. Un filtro sporco renderà più difficile l'accensione del motore e può causare malfunzionamenti o arresto dello stesso.

Controllate il carburante. Se trovate sporcizia, sostituitelo.

Se l'interno del serbatoio di carburante è sporco, si può pulire con la benzina.

### **8.2.2. CONTROLLO DELLA CANDELA**

I problemi più comuni quando si avvia una macchina sono prodotti da una candela sporca o in cattivo stato.



Pulire la candela e controllare regolarmente. Verificare che la distanza tra gli elettrodi della stessa (0,6-0,7 mm).

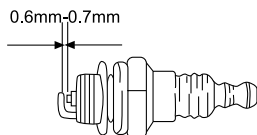

#### 8.2.5. INGRANAGGIO

Ogni 20 ore aggiungere olio alla scatola del cambio.

#### 8.2.4. PULIZIA DELLE ALETTE DEL CILINDRO

Le alette del cilindro sono responsabili del raffreddamento del motore a contatto con l'aria. Queste alette devono essere sempre pulite e nessun materiale deve trovarsi tra l'una e l'altra tale da limitare il flusso d'aria. Alette sporche surriscaldano il motore che rischia di grippare. Controllate quindi regolarmente le condizioni delle alette del cilindro.

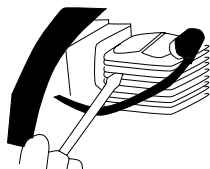

#### 8.2.4. MANUTENZIONE DELLA LAMA

Lubrificare le lame con olio regolarmente.

Le lame di taglio della macchina sono di un metallo di elevata qualità e non necessitano essere affilate. Se la lama viene accidentalmente impigliata in un filo, tocca una pietra o altri oggetti duri in grado di produrre una scalfittura sul bordo della lama. Se questo non impedisce il corretto movimento della lama è possibile continuare a utilizzare la macchina. Se questo interferisce con il funzionamento della lama portare la macchina ad un centro di assistenza.

Ogni due ore lubrificare la lama.

## 9. LOCALIZZAZIONE E IDENTIFICAZIONE DEI GUASTI

A seconda dei sintomi riscontrati è possibile individuare la probabile causa e risolvere il problema:

Se la macchina non si avvia, verificate la compressione del motore e c'è presenza di scintilla nella candela. In funzione dei sintomi, qui di seguito trovate un elenco delle possibili cause e le relative soluzioni.

| La compressione del cilindro è normale | La candela è in buona condizioni | Possibile Causa                              | Azione correttiva                          |
|--|----------------------------------|--|--|
| Si                                     | Si                               | Non c'è carburante nel serbatoio             | Rifornire di carburante                    |
|  |                                  | Il filtro del carburante è sporco            | Pulire il filtro                           |
|  |                                  | Acqua nel carburante                         | Sostituirlo                                |
|  |                                  | La benzina utilizzata non è quella adeguata  | Cambiare carburante                        |
|  |                                  | Il carburatore risulta sporco                | Inviare la macchina al servizio assistenza |
| Si                                     | No                               | L'interruttore si trova in posizione "OFF"   | Portare l'interruttore in posizione "ON"   |
|  |                                  | La candela è sporca                          | Pulire la candela                          |
|  |                                  | La pipetta della candela non è ben collegata | Collegatela                                |
| Manca compressione                     | Si                               | La candela è allentata                       | Fissatela                                  |
|  |                                  | Il pistone e gli anelli sono usurati         | Inviare la macchina al servizio assistenza |
| Il motore non gira                     |                                  | Il cilindro è graffiato                      | Inviare la macchina al servizio assistenza |
|  |                                  | Motore grippato                              | Inviare la macchina al servizio assistenza |

Se il motore non funziona correttamente (perdita di potenza, minimo instabile, etc) consultate la tabella seguente che presenta una serie di sintomi, probabile causa e soluzione:

| <b>Sintomo</b>                                       | <b>Possibile Causa</b>             | <b>Azione correttiva</b>  |
|--|------------------------------------|---|
| <b>La macchina "batte"</b>                           | Segmenti / Anelli usurati          | Inviare la macchina al servizio assistenza                            |
|  | Pistone usato                      | Inviare la macchina al servizio assistenza                            |
|  | Gioco dell'albero                  | Inviare la macchina al servizio assistenza                            |
|  | Gioco nella frizione               | Inviare la macchina al servizio assistenza                            |
| <b>Il motore si surriscalda</b>                      | Uso ininterrotto troppo prolungato | Fare pause ogni 10 minuti di lavoro e lasciare raffreddare il motore. |
|  | Tubo dello scarico sporco          | Inviare la macchina al servizio assistenza                            |
|  | Il carburante non è idoneo         | Sostituire il carburante  |
| <b>Il motore non va a pieni giri</b>                 | Carburatore sporco                 | Inviare la macchina al servizio assistenza                            |
|  | Filtro dell'aria sporco            | Pulire il filtro  |
|  | Filtro del carburante sporco       | Pulire il filtro  |
| <b>Il motore si arresta o non funziona al minimo</b> | Carburatore regolato male          | Inviare la macchina al servizio assistenza                            |

Nel caso in cui non si possa ancora risolvere il problema, portate la macchina a riparazione presso il vostro centro di assistenza.

Per individuare il servizio post-vendita più vicino a casa vostra, rivolgetevi al punto vendita in cui avete acquistato la macchina.

## 10. TRASPORTO

Non sollevare o trasportare la macchina mentre il motore è in funzione. E' sempre necessario anche spegnere il motore prima di trasportare la macchina tra le diverse aree di lavoro.

Aspettare 5 minuti (dopo che la macchina è spenta) in modo che la macchina si raffreddi prima di riparla. Il tubo di scarico della macchina rimane caldo dopo l'arresto del motore.

Mantenha a máquina pela alça frontal com a máquina desligada longe das partes do corpo. Quando transporte ou armazenamento a máquina, cubra sempre a ferramenta de corte com uma tampa. Uma manipulação adequada da máquina irá reduzir a probabilidade de contacto accidental com a ferramenta de corte.

Se si trasporta la macchina all'interno di un veicolo, fissatela saldamente per evitare scivolamenti o ribaltamenti della stessa.

## 11. MAGAZZINAGGIO

Aspettare 5 minuti (dopo che la macchina è spenta) in modo che la macchina si raffreddi prima di riparla. Il tubo di scarico della macchina rimane caldo dopo l'arresto del motore. Non conservate mai la macchina in prossimità di materiali infiammabili (erba secca, legno...), gas o combustibile.

Conservate la macchina inutilizzata in un luogo sicuro e fuori dalla portata dei bambini, in modo da non mettere in pericolo nessuna persona. La macchina inutilizzata deve essere sempre tenuta pulita, e posta sopra una superficie piana. Conservate la macchina in un luogo dove la temperatura sia compresa tra gli 0°C e i 45°C.

Prima di riporre la macchina, eseguite sempre la manutenzione .

Riporre sempre la macchina con la protezione dal elemento di taglio installato.

La macchina inutilizzata deve essere sempre tenuta pulita, e posta sopra una superficie piana.

Se si conserva la macchina in un ambiente chiuso, vuotate il serbatoio dell'olio dal momento che i vapori rischiano di entrare in contatto con una fiamma o un corpo caldo e infiammarsi. Se il serbatoio del carburante deve essere svuotato questo dovrebbe essere fatto fuori e seguendo la normativa riciclaggio.

Per ridurre il pericolo di incendio, mantenere il motore, il silenziatore ed il serbatoio del carburante puliti, eliminando i resti di materiale tagliato, olio e grasso.

Pulire la macchina e la lama. Dopo aver pulito la lama applicare dell'olio sulla lama.

## 12. INFORMAZIONI SULLO SMALTIMENTO E IL RICICLAGGIO DELL'ATTREZZATURA

Smaltite il vostro apparecchio in maniera ecologica. E' vietato smaltire gli elettrodomestici insieme ai rifiuti domestici. I componenti di plastica e metallo vanno differenziati secondo la loro natura e quindi riciclati.



I materiali utilizzati per il confezionamento/ imballaggio di questa macchina possono essere riciclati. Si raccomanda di non gettare gli imballaggi tra la spazzatura domestica. Smaltite in un apposito centro di raccolta per i rifiuti.



## 13. CONDIZIONI DI GARANZIA

### 13.1. PERIODO DI GARANZIA

- Il periodo di garanzia (legge 1999/44 CE) secondo i termini descritto di seguito è di 2 anni dalla data acquisto di ricambi e manodopera, contro i difetti produzione e dei materiali.

### 13.2. ESCLUSIONI

Garland garanzia non copre:

- L'usura e rottura.
- L'abuso, negligenza, incurante funzionamento o mancanza di manutenzione.
- Difetti causati da uso improprio, danni perché attraverso le manipolazioni del personale non autorizzato Garland o uso di ricambi non originali.

### 13.3. TERRITORIO

- La garanzia Garland assicura copertura del servizio in tutto il paese.

### 13.4. IN CASO DI INCIDENTE

- La garanzia deve essere debitamente compilato con tutti i dati richiesti e accompagnato dalla fattura o acquisto di biglietti del venditore.

#### **AVVISO!**

PER GARANTIRE UN FUNZIONAMENTO DI  
MASSIMA SICUREZZA, SI PREGA DI LEGGERE IL  
LIBRO DI  
ISTRUZIONI PRIMA DELL'USO.

## DICHIARAZIONE DI CONFORMITÀ (CE)

Il sottoscritto, Juan Palacios , autorizzato da Glasswelt S.L., con sede in C/ La Fragua 22, 28933, Móstoles, España , dichiara che le macchine Garland modelli Set 752G (TT-HT230-B-2) con numero di serie del anno 2013 in poi (l'anno di fabbricazione si indica in modo chiaro sulla targhetta di identificazione della macchina, seguito dal numero di serie) e la cui funzione è "Macchina portata a mano da un operatore, con fonte di potenza e attrezzo integrati, destinata al taglio di siepi e cespugli mediante una o più lame dotate di moto alternativo.", soddisfano tutti i requisiti della Direttiva 2006/42/CE del Parlamento europeo e del Consiglio del 17 maggio 2006 relativa alle macchine e che modifica la direttiva 95/16/CE

Queste macchine soddisfano anche i requisiti delle seguenti direttive comunitarie:

- Direttiva 2004/108/CE del Parlamento europeo e del Consiglio del 15 dicembre 2004 concernente il ravvicinamento delle legislazioni degli Stati membri relative alla compatibilità elettromagnetica e che abroga la direttiva 89/336/CEE
- Direttiva 2005/88/CE del Parlamento europeo e del Consiglio del 14 dicembre 2005 che modifica la direttiva 2000/14/CE sul ravvicinamento delle legislazioni degli Stati membri concernenti l'emissione acustica ambientale delle macchine ed attrezzature destinate a funzionare all'aperto
- Direttiva 2010/26/UE della Commissione, del 31 marzo 2010 , che modifica la direttiva 97/68/CE del Parlamento europeo e del Consiglio concernente il ravvicinamento delle legislazioni degli Stati membri relative ai provvedimenti da adottare contro l'emissione di inquinanti gassosi e particolato inquinante prodotti dai motori a combustione interna destinati all'installazione su macchine mobili non stradali

Gli esami della CE delle Direttive comunitarie sono stati effettuati dai seguenti Organismi Notificati ed i loro numeri di Certificato sono:

- Certificato numero: M8A 12 03 75033 018
- TÜV SÜD Product Services GmbH
- Norma armonizzata: EN ISO 10517:2009

|  |       |
|--|-------|
| Potenza massima(kW)  | 0,65  |
| Livello di potenza acustica misurato dB(A) (EN ISO 37 44: 1995; ISO 11094: 1991) | 110,7 |
| Livello di potenza acustica garantito dB(A)                                      | 114   |



Juan Palacios  
Product Manager  
Móstoles 09-10-2013



## ÍNDICE

|   |     |
|---|-----|
| 1. Introdução                             | 96  |
| 2. Normas e precauções de segurança       | 97  |
| 3. Ícones de aviso                        | 103 |
| 4. Símbolos na máquina                    | 103 |
| 5. Descrição da máquina                   | 104 |
| 6. Instruções para colocação              | 106 |
| 7. Uso da máquina                         | 109 |
| 8. Manutenção e serviço                   | 111 |
| 9. Detenção e identificação de falhas     | 114 |
| 10. Transporte                            | 116 |
| 11. Armazenagem                           | 116 |
| 12. Informação da destruição / reciclagem | 116 |
| 13. Condições de garantia                 | 117 |
| Declaração de conformidade CE             | 118 |

### TRADUÇÃO DAS INSTRUÇÕES ORIGINAIS

Ref.:GCSSET752GM0813V1

DATA DE PUBLICAÇÃO: 13/08/2013

DATA DE REVIÇÃO: 09/10/2013

## 1. INTRODUÇÃO

Obrigado por escolher esta máquina Garland. Temos a certeza que vai apreciar a qualidade e o desempenho da máquina, o que facilitará a sua tarefa por um longo período de tempo. Lembre-se que esta máquina tem a rede de assistência mais abrangente e técnica especializada para o qual você pode ir para a manutenção da sua máquina solucionar problemas e comprar peças de reposição e/ou acessórios.



**ATENÇÃO!** Leia todos os avisos de segurança e todas as instruções. Se você não seguir todas as instruções indicadas abaixo

pode resultar em choque elétrico, incêndio e / ou ferimentos graves. Antes para usar esta máquina leia atentamente as informações indicadas neste manual sobre técnicas de funcionamento correto e seguro.

Use esta máquina unicamente para cortar sebes. Utilizar esta máquina para qualquer outro uso poderia ser perigoso e será da sua inteira responsabilidade. Por exemplo: Não use o cortasebes para cortar materiais de tijolo, plástico ou outros matérias de construção. O uso de cortasebes para outras operações que não as previstas podem levar a situações perigosas.

Para evitar manuseio inadequado da máquina leia todas as instruções contidas neste manual antes da primeira utilização. Todas as informações contidas neste manual são relevantes para a sua segurança pessoal e de pessoas, animais e coisas que estão ao redor. Se você tiver qualquer dúvida sobre as informações contidas neste manual pergunte a um profissional ou vá para o estabelecimento onde adquiriu esta máquina para resolvê-lo.

Guarde todos os avisos e todas as instruções para referência futura. Se você vender a máquina no



futuro lembre-se de entregar este manual para o novo proprietário.

A expressão "Interruptor na posição Aberta" significa interruptor desligado e a expressão "Interruptor na posição Fechado" significa ligado.

Lembre-se o operador da máquina é responsável pelos perigos e acidentes causados a outras pessoas ou coisas. O fabricante não se faz responsável de forma alguma por qualquer dano causado pelo abuso ou uso indevido da máquina.

## 2. NORMAS E PRECAUÇÕES DE SEGURANÇA



Para evitar manuseio inadequado da máquina leia todas as instruções contidas neste manual antes da primeira utilização.

Todas as informações contidas neste manual são relevantes para a sua segurança pessoal e de pessoas, animais e coisas que estão ao redor. Se você tiver qualquer dúvida sobre as informações contidas neste manual pergunte a um profissional ou vá para o estabelecimento onde adquiriu esta máquina para resolvê-lo.

A seguinte lista de perigos e precauções inclui as situações mais prováveis de que possam acontecer durante o uso desta máquina. Se você estiver em uma situação não descrita neste manual, usar o sentido comum para usar o aparelho em forma o mais segura possível, ou, se você vê o perigo, não use a máquina.

### 2.1. USUÁRIOS

Esta máquina foi projetada para ser manipulado por usuários maiores de idade e que tenham lido

e entendido estas instruções. Esta máquina não pode ser usada por pessoas (incluindo crianças) com capacidades físicas, psicológicas ou mentais reduzidas, ou falta de experiência ou conhecimento.

**⚠ ATENÇÃO:** Não permitir que menores utilizar esta máquina.

**⚠ ATENÇÃO:** Não permitir que as pessoas que não compreendem estas instruções utilizem este equipamento.

Antes de utilizar esta máquina tem que estar familiarizado com ela para assegurar que você sabe exatamente onde está todos os controles, dispositivos de segurança e como eles devem ser usados. Se você é um principiante, recomendamos que você execute no mínimo um exercício prático de tarefas simples e, se possível, acompanhado por uma pessoa experiente.

A ferramenta de corte desta máquina esta afiada. Usar esta máquina de maneira incorretamente é perigoso.

**⚠ ATENÇÃO:** Só dê esta máquina para as pessoas que estejam familiarizadas com este tipo de máquina e sabem como usá-la. Sempre leve com manual de instruções da máquina para que o usuário leia com atenção e entendê-lo. Esta máquina é perigosa nas mãos de usuários não treinados.

### 2.2. SEGURANÇA PESSOAL

Fique alerta, observe o que você está fazendo e use o bom senso ao operar a máquina. Nunca utilize a máquina sem dispositivos de segurança.

Não modifique estes controles da máquina.



Evitar a inalação de gases de escape. Esta máquina expele gases de escape perigosos como monóxido de carbono que pode causar tonturas, desmaios ou mesmo morte.

Não use esta máquina quando estiver cansado ou sob a influência de drogas, álcool. Um momento de desatenção enquanto opera a máquina pode causar ferimentos graves.

Não utilize esta máquina se algum dos seus componentes está estragado.

Nunca utilize a máquina com defeito guardas, ou sem dispositivos de segurança.

Não modifique os controles desta máquina ou reguladores de velocidade de rotação do motor.

Remover todas as chaves ou ferramentas manuais área de máquinas e de trabalho antes de iniciar a máquina. A chave ou ferramentas à esquerda perto da máquina pode ser jogada por uma parte da máquina em movimento e do projeto causando danos pessoais.

Não se exceda. Mantenha seus pés firmemente no chão e equilíbrio em todos os momentos.

Mantenha sempre um apoio apropriado dos y faça funcionar a máquina somente quando este de pé sobre uma superfície fixa, segura e nivelada. As superfícies escorregadias ou instáveis podem provocar uma perda de equilíbrio ou de controle da máquina.

Mantenha todas as partes do corpo longe da ferramenta de corte e peças em movimento quando estiver em execução. Antes de iniciar a maquina, certifique-se de que a parte cortante não está em contato com qualquer objeto. Um momento de desatenção enquanto a máquina está operacional

pode causar na sua roupa ou outra parte do corpo um emaranhamento com a máquina ou que você seja cortado pela de que a parte cortante.

Segure sempre a máquina com sua mão direita sobre a empunhadura traseira e sua mão esquerda na alça da frente. Segurar a máquina com as mãos invertidas aumenta o risco de acidente corporal e não deve ser feito nunca.

Tenha muito cuidado ao cortar arbustos e árvores jovens. Materiais finos podem ser projetados para o usuário final ou poderia fazer você perder o seu equilíbrio.

Se você for um usuário inexperiente, recomendamos que você tenha uma prática mínima em uma superfície plana.

Se o dispositivo começa a vibrar de forma estranha desligue a maquina, desconecte-a da rede e examine o dispositivo para descobrir a causa. Se não detectar a razão leve a sua máquina para o serviço técnico. As vibrações são sempre uma indicação de um problema na máquina.

Não toque no escape da máquina com o motor ligado ou depois de sua parada. A fuga desta máquina é aquecida durante o funcionamento da máquina atingindo altas temperaturas durante a operação e até de alguns minutos de desligamento do motor.

Não deixe a máquina sem vigilância e em funcionamento. Tem-se que deixar a máquina sem vigilância desligue o motor, espere a que se pare a ferramenta de corte e e desligue o cabo da vela de ignição.

Mantenha a máquina pela alça frontal com a máquina desligada longe das partes do corpo.

Quando transporte ou armazenamento de cortasebes, cubra sempre a ferramenta de corte com uma tampa. Uma manipulação adequada do cortasebes irá reduzir a probabilidade de contacto acidental com a ferramenta de corte.

No intente quitar o material cortado de a zona de trabalho o de a ferramenta de corte quando as lâminas estejam em movimento. Estai seguro de que a máquina está desligada quando realize labores de limpeza de restos de material.

Não carregue nunca a máquina pela ferramenta de corte. A ferramenta de corte têm as bordas muito afiados que podem corta-lo.

Guarde as ferramentas fora do alcance das crianças.

### 2.2.1. VESTUÁRIO E EQUIPAMENTO DE SEGURANÇA

Vista corretamente. Não use roupas soltas ou joias. Mantenha seu cabelo, roupas e luvas longe das peças móveis. Roupas largas, joias ou cabelos longos podem ser agarrados por partes em movimento.

Nunca utilize a máquina com os pés descalços ou com sandálias. Utilize esta máquina com calçado resistente y calças compridas.



Ao usar esta ferramenta use o equipamento de segurança a seguir:



- Proteção auditiva.
- Luvas de segurança.



- Calças compridas.
- Não escorregadia botas.

Recomendamos que você use calças compridas para reduzir o risco de lesões corporais sofridos pelos objetos descartados pela ferramenta de corte.

O uso de roupas e equipamentos de segurança adicional irá reduzir o risco danos pessoais.

 O ruído desta máquina pode prejudicar sua audição. Use protetores auriculares. Trabalhar-se regularmente com esta máquina deve visitar regularmente o médico para verificar a sua audição.

 Atenção: Ao trabalhar com proteção de audição deve ter mais cuidadoso com as pistas visuais porque a audiência será mais fraca.

Deve utilizar:

- Ferramentas.
- Fita de sinalização para demarcar a zona de trabalho.
- Tele móvel (para uma emergência).

### 2.2.2. VIBRAÇÕES

 O uso prolongado da máquina expõe o usuário a vibrações que podem causar a doença de “dedos brancos” (fenômeno de Raynaud). Esta doença reduz a sensação de toque das mãos e da capacidade de regular a temperatura, criando uma insensibilidade nos dedos e uma sensação de queimação. Ela pode causar problemas nervosos e de circulação e até mesmo necrose da mão.

Altos níveis de vibração e longos períodos de exposição são os fatores que contribuem para a doença dos dedos brancos. Para reduzir o risco de doença dedo branco precisa considerar estas recomendações:

- Use sempre luvas.
- Assegure-se de ter sempre as mãos quentes.
- Certifique-se que a ferramenta do corte está sempre afiada.
- Faça pausas frequentes.
- Segure firmemente a máquina sempre pelas alças.

Se sentir algum dos sintomas da doença do “dedo branco” consulte o seu médico imediatamente.

### 2.3. SEGURANÇA NA ÁREA DO TRABALHO



Não opere esta máquina em atmosferas explosivas e na presença de líquidos inflamáveis, gases e poeira.

Nunca coloque a máquina em locais fechados, como quartos ou garagens. Esta máquina expõe os gases de escape perigosos que se acumulam no ar fazendo com que seja tóxico e perigoso para a saúde das pessoas, animais e plantas que estão dentro da área.



Nunca arranque ou funcione o motor no interior de uma sala ou edifício fechado. Os fumos do escape contêm um perigo de monóxido de carbono. Em caso de concentração de gases produzidos pela ventilação inadequada, elimine do espaço de trabalho tudo o que impeça o fluxo de ar limpo para uma melhor ventilação e não volte a área de trabalhar a menos que tenha devidamente ventilada e tenha a certeza de que a ventilação seja suficiente para que não volte a acontecer concentração.



Zona compreendida num raio de 15m ao redor da máquina deve ser considerada como zona de risco onde ninguém deveria entrar enquanto o equipamento estiver em funcionamento e, quando necessário, deverão ser utilizadas cordas e sinais de advertência ao redor da zona de trabalho.

Manter afastado de crianças e curiosos durante a operação desta máquina. Distrações podem fazer você perca o controle. Tenha cuidado para que não entrem crianças na área de trabalho, pessoas ou animais.

Quando duas ou mais pessoas trabalhem de forma simultânea, verifique sempre a presença e localização do resto pessoal com a finalidade de manter a distância de segurança necessária entre pessoas.

Não usar esta máquina se estão outras pessoas na área de trabalho que não estão protegidas com óculos, botas, luvas e roupas de proteção.

Nunca utilize este produto de noite, em condições de nevoeiro ou de visibilidade limitada e quando for difícil obter uma visão clara da zona de trabalho. Só use esta máquina com luz do dia ou com uma boa iluminação artificial.

Mantenha a área de trabalho limpa e trabalhe com boa iluminação. Áreas sujas e escuras podem causar acidentes. Inspeccione e remova todos aqueles objetos que possam ocasionar danos a você ou a máquina.

### 2.4. SEGURANÇA NA UTILIZAÇÃO DE COMBUSTÍVEIS



**IMPORTANTE:** O combustível e óleo são altamente inflamáveis. Se o óleo, o combustível, ou máquina se inflamam apague o fogo com um extintor de pó químico seco.

O combustível e o óleo são perigosos, evite o contacto da gasolina ou do óleo com a pele e os olhos. Não inalar ou engolir. Se o óleo ou combustível forem ingeridos dirija-se rapidamente ao seu médico. Entre em contacto com o óleo ou combustível limpe com abundante água e sabão o mais rapidamente possível, se após sente os olhos e a pele irritados consulte um médico imediatamente.



Não adicione combustível numa sala fechada ou zona pouco ventilada, ou perto de chamas nuas. Os fumos do gasolina e óleo contêm substâncias químicas perigosas. Em caso de concentração de gases produzidos pela ventilação inadequada, elimine do espaço tudo o que impeça o fluxo de ar limpo para uma melhor ventilação e não volte a área a menos que tenha devidamente ventilada e tenha a certeza de que a ventilação seja suficiente para que não volte a acontecer concentração.



Gasolina e óleo são extremamente inflamável e explosiva sob certas condições. Não fume perto de chamas, faíscas ou fontes de calor à máquina. Não fume ao transporte de combustível, quando recarga ou quando se trabalha



Não reabastecer combustível em lugares onde há a presença de chamas, faíscas ou fontes de calor intenso. Preencha o depósito sempre em lugares ventilados e com o motor desligado. Não se exceda reabastecendo o combustível para tente encher o tanque de combustível em excesso. Em caso de fuga de combustível certificar-se de que eliminar esses vazamentos completamente antes de começar, não tente ligar o motor, mas afastar a máquina da área de derrame e evitar qualquer fonte de ignição até que os vapores de gasolina se dissipado.

Durante o preenchimento do combustível assegure-se de parar o motor e confirme que ele arrefeceu. Nunca ateste quando o motor estiver a funcionar ou quente.

Nunca retire a tampa do tanque de combustível enquanto o motor está em funcionamento ou quando a máquina este quente. Certifique-se a tampa do tanque está bem fechada durante o uso da máquina. Certifique-se de fechar corretamente a tampa do tanque após o reabastecimento.

Sempre armazenar o combustível e o óleo em recipientes aprovados e que cumpram as normas europeias.

Não use combustível que tenha sido armazenado por mais de dois meses. Um combustível armazenado por muito tempo vai tornar mais difícil para iniciar a máquina e produzir um desempenho insatisfatório do motor. Se o combustível esteve no tanque da máquina mais de dois meses removê-lo da máquina e substituí-la por uma em perfeitas condições.

## 2.5. USO E CUIDADOS

 Use esta máquina unicamente para cortar sebes. Utilizar esta máquina para qualquer outro uso poderia ser perigoso e será da sua inteira responsabilidade. Por exemplo: Não use o cortasebes para cortar materiais de tijolo, plástico ou outros materiais de construção. O uso de cortasebes para outras operações que não as previstas podem levar a situações perigosas.

Use esta máquina, acessórios, suprimentos e assim por diante. De acordo com estas instruções e tendo em conta as condições de trabalho a desenvolver. A utilização deste equipamento para aplicações que não as previstas podem causar uma situação perigosa. O fabricante não se faz responsável de forma alguma por qualquer dano causado pelo abuso ou uso indevido da máquina.

Verifique se todos os elementos de seguridade estão instalados e em boas condições.

Lembre-se o operador da máquina é responsável pelos perigos e acidentes causados a outras pessoas ou coisas. O fabricante não se faz responsável de forma alguma por qualquer dano causado pelo abuso ou uso indevido da máquina.

A ferramenta de corte está muito afiada. Se você não seguir as instruções pode sofrer danos graves.

Mantenha seu corpo longe da ferramenta de corte durante a utilização da máquina.

Não force a máquina. Use esta máquina para a aplicação certa. Usando a máquina certa para o tipo de trabalho a ser feito melhor e permitem que você trabalhe mais seguro.

Manter esta máquina. Verifique se as peças móveis não estão desalinhasadas ou bloqueadas, sem partes quebradas ou outras condições que podem afetar o funcionamento desta máquina. Sempre que esta máquina está danificada repará-lo antes de usar. Muitos acidentes são causados por máquinas, mal conservadas.

Manter ferramentas de corte afiadas e limpas. As ferramentas corretamente mantidas, lâminas de corte com arestas afiadas são menos propensos a se prendam e são mais fáceis de controlar.

Manter as empunhaduras de esta máquina secas e limpas. As empunhaduras gordurosas ou oleosas são escorregadias e pode causar perda de controle sobre a máquina.

Se a sua máquina cai acidentalmente inspecione-a cuidadosamente. Si se dobra a lâmina, quebra qualquer parte envolvente ou se você detectar algum outro problema que possa afetar o funcionamento da máquina de leva sua máquina ao serviço técnico.

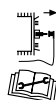

Apague a máquina, desconectar a vela de ignição e verifique se a ferramenta de corte está parada antes de fazer ajustes, reabastecimento de combustível, trocar acessórios, limpeza, transporte ou armazenamento de máquina. Tais medidas preventivas reduzem o risco ligar a máquina acidentalmente.

Se o dispositivo começa a vibrar de forma estranha desligue a máquina, desconecte-a da rede e examine o dispositivo para descobrir a causa. Se não detectar a razão leve a sua máquina para o serviço técnico. As vibrações são sempre uma indicação de um problema na máquina.

Reduza a velocidade do motor quando for a desligá-lo, se o motor estiver equipado com uma válvula de combustível, corte o combustível quando o motor pare.

### 2.5.1. VOLTAR

Quando as lâminas em funcionamento tocam um objecto sólido com a zona crítica pode-se produzir uma reacção perigosa. Essa reacção chama-se retrocesso. Como resultado, o operador poderá perder o controlo do corta sebes, podendo produzir ferimentos graves ou fatais.

Estas forças de reacção resultantes de mau uso da ferramenta e / ou procedimentos ou condições de operação incorreta e podem ser evitados tomando as devidas precauções indicadas abaixo:

1. Não deverá haver cercas, postes, cabos nem rochas próximo das lâminas a fim de evitar o retrocesso, assim como possíveis danos às lâminas.
2. Durante a sua utilização, o corta sebes só poderá ser segurado pelas empunhaduras.
3. Para além disso, não deverá, em nenhum caso, perder-se o contacto visual com o equipamento. Se for necessário, deixe o acelerador na posição de ralenti.
4. Durante a utilização do corta sebes, este não deverá ficar próximo dos pés, nem superar a altura da cintura.

### 2.6. SERVIÇO

Por favor, reveja periodicamente a sua máquina elétrica para um serviço de reparação qualificado usando apenas peças de reposição idênticas. Isso vai garantir a segurança da máquina é mantida.

### 3. ICONES DE AVISO

Os ícones nas etiquetas de aviso que aparecem nesta máquina e / ou no manual indicam as informações necessárias para o uso.



Advertência perigo!



Leia atentamente o manual de instruções e assegure-se de compreendê-lo antes de operar com a máquina.



Use proteções para a olhos e ouvidos.



Use luvas de segurança para trabalhar com a máquina.



Use botas antiderrapantes com proteção de aço.



Manter as pessoas longe da área de trabalho.



Atenção: Superfície quente.



Perigo, gases mortais. Não utilizar em zonas fechadas ou pouco ventiladas.



Perigo!, risco de incêndio ou explosão. Nunca encha o tanque de combustível com o motor de partida.



Não fume nem aproxime chamas do combustível ou da máquina.



Verifique que não há fugas de combustível.



Atenção!. La lamina está afiada. Tenha cuidado para não se cortar.

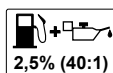

Mix sem chumbo 95° e totalmente óleo sintético para motores de 2 tempos para 2,5% (40:1).



Atenção: Antes de levar a cabo qualquer operação, desligue a máquina.



Se deitar a máquina de maneira ecológica, já que não se pode deitar com o resto do lixo doméstico.



Cumpre diretivas CE.



Nível de potência sonora garantida Lw dB (A).

### 4. SÍMBOLOS NA MÁQUINA

Para um funcionamento e manutenção seguros, os respectivos símbolos são gravados em relevo sobre a máquina.



Depósito de combustível. Mistura de combustível e óleo 2 T.



Ar fechado.



Ar aberto.



Direção para girar a empunhadura.

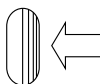

Direção para sair de posição de bloqueio.



Posição do interruptor de aceso.



Posição do interruptor apagado.

## 5. DESCRIÇÃO DA MÁQUINA

### 5.1. CONDIÇÕES DE USO

⚠ Corte unicamente sebes ou arbustos com ramos de um diâmetro máximo de 12mm de espessura. Não use esta máquina para quaisquer outros fins diferentes dos previstos. Por exemplo: não use a máquina para cortar materiais plásticos, tijolos ou materiais de construção. No utilize esta máquina para mover objetos. O uso da máquina em operações diferentes das estabelecidas pode levar a situações de perigo.

O uso de esta máquina para outras operações que não as previstas podem levar a situações perigosas. Utilize esta máquina no exterior, em ambientes secos e temperaturas entre 5° C y 45° C.

Lembre-se o operador da máquina é responsável pelos perigos e acidentes causados a outras pessoas ou coisas. O fabricante não se faz responsável de forma alguma por qualquer dano causado pelo abuso ou uso indevido da máquina.

### 5.2. DESCRIÇÃO DE PRODUTO DETALHADA

- |                          |                                      |
|--------------------------|--------------------------------------|
| 1. Empunhadura traseira  | 9. Estrangulador de ar               |
| 2. Alavanca de segurança | 10. Depósito de combustível          |
| 3. Interruptor ON/OFF    | 11. Botão de bloqueio da empunhadura |
| 4. Tampa do reservatório | 12. Gatilho do acelerador            |
| 5. Puxador de arranque   | 13. Caixa de engrenagens             |
| 6. Empunhadura dianteira | 14. Bugia                            |
| 7. Lamina                | 15. Cebador "primer"                 |
| 8. Silenciador           |                                      |

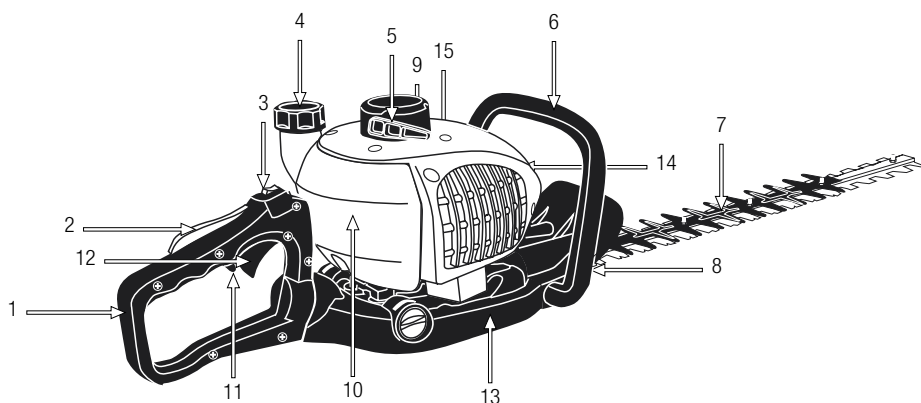

Imagens e desenhos indicados neste manual são meramente representante e eles podem não corresponder com o produto real.



**5.3. ESPECIFICAÇÕES TÉCNICAS**

|  |                                  |
|--|----------------------------------|
| Descrição  | Cortasebes                       |
| Marca  | Garland                          |
| Modelo   | SET 752 G                        |
| Motor  | 2 tempos                         |
| Combustível  | Gasolina mais óleo 2 tempos 2,5% |
| Cilindrada (cm <sup>3</sup> )                            | 22,5                             |
| Potencia máxima do motor (kW/min <sup>-1</sup> )         | 0,65 / 6.500                     |
| Consumo de combustível em potência máxima (g/h)          | 396                              |
| Capacidade do depósito de combustível (cm <sup>3</sup> ) | 600                              |
| Largura de corte (cm).                                   | 60                               |
| Nível de vibração em punho (m/s <sup>2</sup> )           | 3,715                            |
| Nível de pressão sonora LpA (dB(A))                      | 97,7                             |
| Nível de potência sonora média Lw(dB(A))                 | 110,7                            |
| Nível de potência sonora garantida Lw(dB(A))             | 114                              |
| Peso (kg)  | 6,1                              |

As características técnicas podem ser modificadas sem aviso prévio.

## 6. INSTRUÇÕES PARA COLOCAÇÃO

### 6.1. DESEMBALAGEM LISTA DE MATERIAIS

Esta máquina inclui o seguinte, que você vai encontrar dentro da caixa:

- Máquina.
- Protetor.
- Ferramenta.
- Manual de instruções.

Cuidadosamente retire todos os elementos da caixa e certifique-se de que todos os elementos listados estão presentes. Inspeção o produto cuidadosamente para garantir que não existem elementos danificados. Se alguma parte da máquina está danificado ou faltando um pedaço não utilizá-lo até você ter corrigido o problema. A utilização desta máquina em mas condições pode causar um choque elétrico, incêndio e/ou uma lesão grave.

### 6.2. MONTAGEM

Esta máquina vem montada e pronto para ser usada.

### 6.3. COMBUSTÍVEL



**IMPORTANTE:** O combustível e óleo são altamente inflamáveis. Se o óleo, o combustível, ou máquina se inflamam apague o fogo com um extintor de pó químico seco.

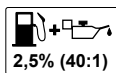

Utilize gasolina sem chumbo 95 octano fresca e óleo sintético especialmente concebido para motores a 2 tempos.

Combustível do motor: Mistura óleo sintético e gasolina (gasolina 40: óleo 1) 2.5%.



Gasolina e óleo são extremamente inflamável e explosiva sob certas condições. Não

fume perto de chamas, faíscas ou fontes de calor à máquina.

Misture a gasolina e o óleo em um recipiente aprovado pela CE.

Evite sempre o contato da gasolina e do óleo com os seus olhos. Se gasolina ou óleo entrar em contacto com os olhos lave imediatamente com água limpa. Se você sentir os olhos irritados imediatamente consultar com um médico.

Não use combustível que tenha sido armazenado por mais de dois meses. Um combustível armazenado por muito tempo vai tornar mais difícil para iniciar a máquina e produzir um desempenho insatisfatório do motor. Se o combustível esteve no tanque da máquina mais de dois meses removê-lo da máquina e substituí-la por uma em perfeitas condições.

ATESTAR O DEPÓSITO:

1. Selecionar um solo desimpedido para atestar o depósito.
2. Agite o recipiente da mistura sempre que ateste o depósito da máquina.
3. Retire o tampão do depósito de combustível e deite combustível.
4. Aperte o tampão do depósito de combustível e limpe qualquer combustível que se tenha derramado em redor da unidade.

AVISOS:

Pare sempre o motor antes de encher o depósito. Nunca arranque ou funcione o motor no interior de uma sala ou edifício fechado. Os fumos do escape contêm um perigoso de monóxido de carbono. Em caso de concentração de gases produzidos pela ventilação inadequada, elimine do espaço de trabalho tudo o que impeça o fluxo de ar limpo para uma

melhor ventilação e não volte a área de trabalhar a menos que tenha devidamente ventilada e tenha a certeza de que a ventilação seja suficiente para que não volte a acontecer concentração.

Não reabastecer combustível em lugares onde há a presença de chamas, faíscas ou fontes de calor intenso. Preencha o depósito sempre em lugares ventilados e com o motor desligado. Não se exceda reabastecendo o combustível para tente encher o tanque de combustível em excesso. Em caso de fuga de combustível certificar-se de que eliminar esses vazamentos completamente antes de começar, não tente ligar o motor, mas afastar a máquina da área de derrame e evitar qualquer fonte de ignição até que os vapores de gasolina se dissipado.

Afaste-se pelo menos 3 m do ponto onde atestou o depósito antes de fazer o arranque do motor.

Durante o preenchimento do combustível assegure-se de parar o motor e confirme que ele arrefeceu.

Nunca ateste quando o motor estiver a funcionar ou quente.

Não utilize combustíveis com etanol ou metanol já que farão com o motor deixe de funcionar.

## **6.4. INICIAR A MAQUINA**

### **6.4.1. PONTOS DE VERIFICAÇÃO ANTES DE INICIAR**

 Não utilize a unidade se ela estiver danificada ou mal ajustada.

 Utilize esta máquina para o propósito para o qual foi concebido. Qualquer outro uso pode ser perigoso para o usuário, para a máquina ou para pessoas, animais ou coisas que podem ser em torno de.

Verificar:

- Inspeccione toda a máquina, procurando peças soltas (porcas, cavilhas, parafusos, etc.) e quaisquer danos.
- Que o guarda está corretamente ligado à máquina.
- Verifique se não há fugas de combustível.
- Verificar se o filtro de ar está sujo. Limpar o filtro de ar de toda a sujidade, etc., antes de utilizar.

Repare ou substitua, conforme necessário, antes de utilizar a máquina.

Aperte, repare ou substitua as peças que você encontrou em mau estado.

Não utilize acessórios com esta cabeça para além das recomendadas pela nossa empresa. Pode originar lesões graves ao operador ou pessoas presentes, bem como danificar a máquina.

Antes de iniciar a máquina, remova a ferramenta segurança da zona de corte.

Antes de iniciar a máquina, certifique-se de que as partes móveis da máquina não estão em contato com nenhum objeto.

### **6.4.2. ARRANQUE**

Siga o procedimento de arranque em frio ou quente, dependendo da condição do seu motor.

#### **6.4.2.1. ARRANQUE A FRIO DO MOTOR**

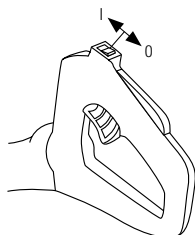

Coloque a máquina sobre uma superfície plana e estável, para arrancar.

Ponha o interruptor em posição "I" (ligado).

Carregar várias vezes (7-10 vezes) na bomba de combustível até o combustível entrar na bomba de combustível.

Ponha a palanca del ar na posição  (ar fechado).

Sujete la máquina firmemente por el asa para que no se mueva de su posición en el suelo cuando tire de la cuerda de arranque.

Puxar o cordão de arranque até o motor pegar.

Se a máquina não arranca (e você só escuta uma explosão) mova a alavanca de ar a posição  e puxe de novo a corda de arranque até que esta arranque.

Se a máquina arranca e não se para vá mudando a alavanca de ar pouco a pouco até a posição  (ar aberto).

Deixe o motor aquecer alguns minutos antes de utilizar.

#### 6.4.2.2. ARRANQUE O QUENTE DO MOTOR

Coloque a máquina sobre uma superfície plana e estável, para arrancar.

Ponha o interruptor em posição "I" (ligado).

Empurrar a alavanca do estrangulador de ar para baixo  (posição normal de trabalho).

Sujete la máquina firmemente por el asa para que no se mueva de su posición en el suelo cuando tire de la cuerda de arranque.

Puxe a corda de arranque até que o motor arranque.

Se depois de algumas tentativas a máquina não arranca siga as etapas para começar com o motor frio.

#### 6.4.3. PARADA O MOTOR

Liberte o gatilho do acelerador (C) e deixe o motor trabalhar durante meio minuto.

Gire o interruptor para a posição "0". O motor da máquina vai parar depois de alguns segundos e também parar as lâminas.

Depois de desligar a máquina a lâmina continua girando alguns momentos por inércia. Espere até que as lâminas parem antes de realizar qualquer manutenção na máquina o de transportar a máquina.

### **6.5. PONTOS DE VERIFICAÇÃO DEPOIS DE PARTIDA**

É importante prestar atenção nas possíveis peças de reposição e na temperatura da máquina. Se você detecta qualquer anomalia na máquina pare imediatamente e verifique-a com cuidado. Em caso de qualquer defeito ou problema leve a máquina ao serviço técnico para permitir seja reparada. Em nenhum caso continue a usar a máquina se a operação não lhe parece adequada.

 Não usar a máquina se está danificada ou incorretamente regulamentada.

#### 6.5.1. VERIFICAÇÃO DA EMBREAGEM

Depois de iniciar a máquina, a ferramenta de corte não deve se mover se o motor está em marcha lenta. Si esta se move em marcha lenta será necessário regular a marcha lenta, para isto gire o parafuso "T" do carburador até ferramenta pare.

Si o motor para-se antes que a ferramenta leva a sua máquina ao serviço técnico para seu ajuste.

A regulação dos parafusos "H" e "L" é complicada e deva ser realizado por o Serviço Técnico.

## 7. USO DA MÁQUINA

 Utilize esta máquina para o propósito para o qual foi concebido. Qualquer outro uso pode ser perigoso para o usuário, para a máquina e para pessoas, animais ou coisas que podem ser em torno de.



Nunca arranque ou funcione o motor no interior de uma sala ou edifício fechado. Os fumos do escape contêm um perigoso de monóxido de carbono. Em caso de concentração de gases produzidos pela ventilação inadequada, elimine do espaço de trabalho tudo o que impeça o fluxo de ar limpo para uma melhor ventilação e não volte a área de trabalhar a menos que tenha devidamente ventilada e tenha a certeza de que a ventilação seja suficiente para que não volte a acontecer concentração.

Trabalhar somente a luz do dia ou com boa iluminação artificial. Nunca utilize este produto de noite, em condições de nevoeiro ou de visibilidade limitada e quando for difícil obter uma visão clara da zona de trabalho.

Evite operar o equipamento na grama molhada, onde possível. Tenha uma atenção especial ao operar sob chuva ou logo após cair chuva, pois o solo pode estar escorregadio.

Si você desliza ou cai-se desacelere e ponha o interruptor a posição "0" (desligado).

Não utilize a unidade quando estiver fatigado, doente ou sob a influência de medicamentos, drogas ou álcool.

Não use esta máquina quando estiver cansado ou sob a influência de drogas, álcool. Um momento de desatenção enquanto opera a máquina pode causar ferimentos graves.

O sono, a fadiga ou o cansaço físico podem provocar acidentes e lesões.

Sempre reajuste a máquina sobre um plano e estável.

Não corte acima do ombro que nunca.

Mantenha o seu corpo afastado das partes cortantes enquanto o motor estiver em funcionamento.

 Não confie exclusivamente nos dispositivos de segurança integrados nesta máquina.

É necessário prestar atenção para o possível afrouxado ou superaquecimento de partes da máquina. Se você detectar quaisquer anomalias pare imediatamente a máquina e verifique-a com cuidado. Em caso de falha leve a máquina ao serviço técnico para reparação. Em nenhum caso, você deve continuar a trabalhar com a máquina se observa que não funciona corretamente.

Lembre-se sempre usar a máquina com as mãos limpas e sem restos de combustível ou óleo.

Limpe a área de trabalho e remover todos os obstáculos que podem causar acidentes. Verifique a área de trabalho removendo todos os objetos que possa engancha-se a ferramenta do corte. Remova também os objetos que a ferramenta de corte possa lançar violentamente.

Não permita que alguém entre na zona operacional perigosa consigo. A zona perigosa é uma zona com 15 metros de raio.

Nunca use um cortasebes quando você está em uma escada em uma árvore ou qualquer outro local instável.

É necessário desligar o motor quando você se move entre diferentes áreas de trabalho.

Nunca deixe a máquina sem vigilância.

No arranque ou durante o funcionamento do motor, nunca tocar nas partes quentes, como o silenciador, o fio de alta tensão ou a vela de ignição.

Não utilize acessórios com esta cabeça para além das recomendadas pela nossa empresa. Pode originar lesões graves ao operador ou pessoas presentes, bem como danificar a máquina.

Siga sempre as regras de segurança indicadas neste manual.

Tenha as maiores precauções quando cortar arbustos ou ramos finos, pois o material fino pode ficar preso na corrente e sair disparado na sua direção, golpeando-o ou desequilibrando-o.

### **7.1. FIXAÇÃO E GUIA DA MÁQUINA**

Segure o aparelho com a mão esquerda no guidão e a mão direita sobre o punho do acelerador e comutador de ignição. Segure a máquina com firmeza para reduzir o risco de rebote e aumentar seu controle sobre a máquina.

**⚠** Atenção! Para reduzir o risco de perda de controle e potenciais danos (inclusive mortais) ao usuário ou as pessoas que estejam a volta, não use a máquina com uma só mão. Nunca segure a máquina pelo protetor.

### **7.2. CORTE COM CORTASEBES**

Recomendamos que pratique com pequenos sebes numa posição fácil para ganhar experiência antes de começar trabalhos importantes.

Sempre ponha o cortasebes antes de introduzir a lâmina na área a ser cortada.

Iniciar o corte em plena aceleração e manter sempre a máquina a velocidade máxima de corte.

Uma vez que o cortasebes este em funcionamento inserir a lâmina a nível do sebo que quer fazer o corte e fazer movimentos de amplo recorrido. Se você inclina ligeiramente a lâmina a direção de corte irá obter melhores resultados no corte.

Se, durante o corte, a lâmina está bloqueada com algum material pare a máquina imediatamente. Antes de desbloquear a lâmina:

- Certifique-se de que a máquina está parada, com a vela desconectada e a lâmina esta parada.
- Certifique-se que a temperatura da lâmina não é alta. Se a lâmina estiver muito quente, espere alguns minutos para que arrefeça.
- Sempre use luvas de segurança quando você desbloquear o lâmina.
- Com a ajuda de um par de alicates ou ferramenta semelhante remover a obstrução da lâmina.

Para facilitar o trabalho de corte, o identificador desta máquina pode ser girados 90 graus. Para girar o empunhadura:

- Desligue a máquina (se estiver a funcionar).
- Solte a alça, puxando a alavanca de bloqueio.
- Quando você colocar o guiador na posição correta, lançamento da alavanca de bloqueio.

Botão de bloqueio da empunhadura

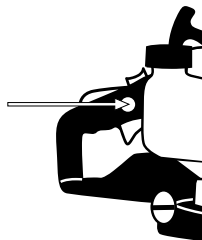

- Quando você colocar a pega na posição correta, solte a alavanca de bloqueio.
- Quando o guiador está bloqueado iniciar o trabalho.

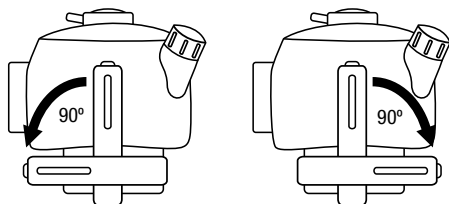

## 8. MANUTENÇÃO E SERVIÇO

Faça inspeções periódicas para assegurar um funcionamento seguro e eficiente. Para uma inspeção completa da sua máquina, contate o seu agente.

Faça a manutenção seguinte com a frequência especificada na tabela a seguir:

| Operação                  | Cada 2 tanques de combustível | Cada 10 tanques de combustível | 1 vez ao ano |
|---------------------------|-------------------------------|--------------------------------|--------------|
| Filtro de ar              | •                             |                                |              |
| Filtro de combustível     |                               |                                | •            |
| Bugia                     |                               | •                              |              |
| Lamas do cilindro         |                               | •                              |              |
| Unte a lâmina             | •                             |                                |              |
| Lubrificar as engrenagens |                               | •                              |              |

⚠ É sempre necessário desligar o motor e verificar que a ferramenta de corte esta totalmente parada antes limpar o transportar a máquina.

 Antes de realizar qualquer manutenção na máquina ou reparação assegure-se de que o motor está parado e retire a tubulação da vela de ignição. Efetue todas as manutenções da máquina com esta posta numa superfície plana e limpa.

Efetue todas as manutenções da máquina com esta posta numa superfície plana e limpa.

⚠ **ATENÇÃO:** Não modifique a máquina. Um uso inadequado destes elementos pode causar graves DANOS PESSOAIS OU A MORTE.

Sempre use peças sobressalentes adequadas para obter um desempenho adequado da máquina e para evitar danos e riscos para usuário e máquina. As peças de reposição devem ser adquiridas no serviço técnico do Distribuidor. O uso de outras peças podem causar riscos, danos ao usuário, a pessoas ao redor e a máquina.

Não ajuste o carburador. No caso de precisar leve a sua máquina ao serviço técnico. A adaptação do carburador é complicada e deve ser feita apenas pelo serviço técnico. Uma regulação incorreta do carburador pode causar danos ao motor e será motivo de cancelamento da garantia.

⚠ A retirada dos dispositivos de segurança, manutenção incorreta, a substituição da barra e/ ou sequencia de caracteres com peças não originais podem causar lesões corporais.

### 8.1. MANUTENÇÃO APÓS O USO

Realize as seguintes operações de manutenção e cuidado quando você terminar de trabalhar com o máquina para garantir o bom funcionamento desta máquina em futuras ocasiões.

### 8.1.1. LIMPEZA

Mantenha a máquina limpa, especialmente a zona do depósito de combustível e as zonas próximas ao filtro de ar.

Atenção! A ferramenta de corte esta afiada e pode causar danos. Use luvas de proteção quando limpe a máquina.

Use um pincel para limpar a lâmina. Nunca use gasolina, solventes, detergentes, água ou qualquer outro líquido para limpar ou lâminas.

## 8.2. MANUTENÇÃO PERIÓDICA

Realizar inspeções periódicas na máquina para garantir o funcionamento eficaz da máquina. Para uma manutenção completa recomendamos que você leve a máquina a seu serviço.

Use apenas reposição adequada para esta máquina para obter um desempenho adequado da máquina. Essas peças de substituição podem ser encontradas em distribuidores oficiais da máquina. Usar outras peças de reposição podem por causar danos ao usuário, aos que estejam perto e a máquina.

### 8.2.1. FILTRO DE COMBUSTÍVEL

O depósito de combustível está equipado com um filtro. O filtro está situado na extremidade livre do tubo de combustível e pode ser alcançado através do orifício de combustível com um arame com gancho ou objeto similar.

Verificar periodicamente o filtro de combustível. Não deixe entrar poeira no depósito de combustível. Um filtro entupido causará dificuldades no arranque do motor ou anomalias no desempenho do motor.

Verifique o combustível. Quando o filtro estiver sujo, substitua-o.

Quando o interior do depósito de combustível estiver sujo, ele pode ser limpo lavando-o com gasolina.

### 8.2.2. VERIFICAÇÃO DA BUGIA

Os problemas mais comuns ao iniciar uma máquina são produzidos por uma bugia suja ou em mal estado. Limpe a bugia e verifique regularmente. Verifique se a distância correta entre os eletrodos (0,6- 0,7 mm).

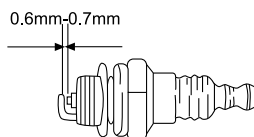

### 8.2.3. LIMPEZA DAS LAMAS DO CILINDRO

As lamas do cilindro são as encarregadas da refrigeração do pistão e do cilindro, graças ao seu contacto com o ar. As lamas têm de estar sempre limpas, sem matérias que evitem o seu contacto com o ar. Um as lamas sujas produzirão um sobreaquecimento do motor que pode acabar por gripar. Verifique e limpe periodicamente as lamas do cilindro.

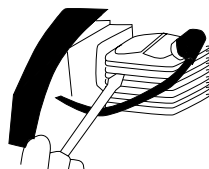

### 8.2.4. FIAR OS DENTES DA LÂMINA

Lubrifique as lâminas com óleo regularmente.



Lâminas de corte desta máquina são de um metal de alta qualidade e não precisa ser afiadas. Se acidentalmente a lâmina fica enredada em uma malha metálica, toca uma pedra ou outro objeto duro pode ocorrer um entalhe no fio da lâmina. Se este entalhe não impede o movimento correto da lâmina que pode continuar a utilizar a máquina. Se este entalhe interfere com o funcionamento apropriado da lâmina leve a máquina para um serviço.

Cada 2 horas unte a lâmina.

#### 8.2.5. ENGRENAGEM

Cada 20 horas adicionar graxa do redutor.

## 9. DETENÇÃO E IDENTIFICAÇÃO DE FALHAS

Dependendo dos sintomas que você observa pode detectar a causa provável e resolver o problema.

Se a máquina não arranca, verifique a compressão do motor e a fálscia da vela de ignição. Dependendo dos sintomas estão aqui uma série de causas prováveis e soluções:

| A compressão do cilindro é normal | A bugia está bem | Causa provável                                 | Solução                               |
|-----------------------------------|------------------|--|---------------------------------------|
| Si                                | Si               | Não há combustível no depósito                 | Adicionar combustível ao depósito     |
|                                   |                  | Filtro de combustível entupido                 | Limpar o filtro de combustível        |
|                                   |                  | Há água no combustível                         | Substituir combustível                |
|                                   |                  | Combustível usado não é adequado               | Substituir o combustível              |
|                                   |                  | O carburador está sujo                         | Leve a sua máquina ao serviço técnico |
| Si                                | No               | Interruptor em "0"                             | Alterar a posição "I"                 |
|                                   |                  | Bugia suja                                     | Limpar bugia                          |
|                                   |                  | O cachimbo da bugia não está ligado            | Ligue o cachimbo da bugia             |
| Pressão de compressão em falta    | Si               | Bugia frouxa                                   | Apertar                               |
|                                   |                  | Êmbolo, segmento de êmbolo, atrito no cilindro | Leve a sua máquina ao serviço técnico |
|                                   |                  | O cilindro está rachado                        | Leve a sua máquina ao serviço técnico |
| O motor não roda                  |                  | Motor agarrado                                 | Leve a sua máquina ao serviço técnico |

No caso de o motor não funcionar em condições (falta de potência, ralenti desigual, etc.) apresentamos uma série de sintomas, a sua causa provável e a solução:

| Sintoma                                   | Causa provável                     | Solução   |
|---|------------------------------------|---|
| Há um batimento no motor                  | Segmentos desgastados              | Leve a sua máquina ao serviço técnico                                   |
|   | Pistom usado                       | Leve a sua máquina ao serviço técnico                                   |
|   | Folga no virabrequim               | Leve a sua máquina ao serviço técnico                                   |
|   | A embreagem está solto             | Leve a sua máquina ao serviço técnico                                   |
| O motor sobre-aquece-se                   | Excesso de uso continuado          | Faça descansos a cada 10 minutos de trabalho e deixe o motor resfriá-lo |
|   | Escape sujo                        | Leve a sua máquina ao serviço técnico                                   |
|   | Combustível usado não é adequado   | Substituir o combustível  |
| O motor não vai bem                       | Carburador sujo                    | Leve a sua máquina ao serviço técnico                                   |
|   | Filtro de ar sujo                  | Limpe o filtro  |
|   | Filtro de combustível entupido     | Limpe o filtro  |
| O motor para e não aguenta o marcha lenta | Carburador ajustado incorretamente | Leve a sua máquina ao serviço técnico                                   |

No caso de não ser capaz de resolver o problema, leve sua máquina para o serviço técnico.

Para localizar o serviço de pós-venda mais próximo de sua localização entre em contato com o ponto de venda onde você comprou a máquina.

## 10. TRANSPORTE

Nunca pegar ou transportar a máquina, enquanto o motor está funcionando. O motor deve ser desligado também quando a máquina seja transportada entre zonas de trabalho.

Pare o motor e deixe a máquina arrefecer durante cerca de 5 minutos antes de guardar a máquina ou de transportá-la. Após o motor parar, o silenciador continua quente.

Mantenha a máquina pela alça frontal com a máquina desligada longe das partes do corpo. Quando transporte ou armazenamento de cortasebes, cubra sempre a ferramenta de corte com uma tampa.

Uma manipulação adequada do cortasebes irá reduzir a probabilidade de contacto acidental com a ferramenta de corte

Si vai levar a máquina num veículos segure-la firmemente para evitar o escorregamento ou revelar.

## 11. ARMAZENAGEM

Pare o motor e deixe a máquina arrefecer durante cerca de 5 minutos antes de guardar a máquina ou de transportá-la. Após o motor parar, o silenciador continua quente. Nunca coloque a máquina em qualquer lugar onde há materiais inflamáveis (erva seca, etc.), gases ou líquidos combustíveis.

Armazene a máquina sem uso num lugar longe do alcaide das crianças e que não ponha em risco a nenhuma Pessoa, lugar limpo e sob uma superfície plana e onde a faixa de temperatura de armazenamento não é inferior a 0 ° C nem superior a 45°C.

Sempre antes de armazenar a máquina respeitada os pontos do capítulo de manutenção.

Sempre armazene a maquina com a lamina coberta com a sua tampa protetora.

Se a maquina não estiver a ser usada deve ser guardada num lugar limpo e sob uma superfície plana.

Nunca guarde a unidade com combustível no depósito dentro de um edifício onde o vapor possa atingir uma chama ou faísca ou uma fonte de calor ou um calor extremo. Se o tanque de combustível tem de ser drenado isto deve ser feito no exterior e após a normativa de reciclagem.

Para reduzir o risco de incêndio, mantenha o motor, silencioso e o tanque de combustível limpo e elimine os restos de material cortado, óleo e graxa.

Limpe a máquina e a lâmina. Depois de limpar a lâmina aplique um pouco de óleo na lâmina.

## 12. INFORMAÇÃO DA DESTRUIÇÃO / RECICLAGEM

Desfazer-se da máquina de maneira ecológica. Não se podem deitar as maquinas com o resto do lixo doméstico.

Os seus componentes de plástico e metal podem ser classificados de acordo com sua natureza e reciclados.



Os materiais utilizados para esta máquina de embalagem são recicláveis. Por favor, não deitar junto com o lixo domestico. Deite em um ponto de recolha de resíduos oficial.



## 13. CONDIÇÕES DE GARANTIA

### 13.1. PERÍODO DE GARANTIA

- O período de garantia (Lei 1999/44 CE) conforme os termos descritos a continuação é de 2 anos a partir da data de compra, peças e mão de obra, contra defeitos de fabrico e material.

### 13.2. EXCEPTO

A garantia Garland não cobre:

- Desgaste natural por uso.
- Mau uso, negligência, utilização sem cuidado ou falta de manutenção.
- Defeitos causados por uso incorrecto, danos provocados por manipulação realizada por pessoal não autorizado pela Garland ou uso de peças de substituição não originais.

### 13.3. TERRITÓRIO

- A garantia Garland assegura cobertura do serviço em todo o território nacional.

### 13.4. EM CASO DE INCIDÊNCIA

- A garantia deve ir correctamente preenchida com todos os dados solicitados, e acompanhada pela factura ou ticket de compra do estabelecimento vendedor.

#### **¡ATENÇÃO!**

PARA GARANTIR O FUNCIONAMENTO E SEGURANÇA MÁXIMA, POR FAVOR LER O MANUAL DE INSTRUÇÕES CUIDADOSAMENTE ANTES DE UTILIZAR A MESM.

## DECLARAÇÃO DE CONFORMIDADE CE

O abaixo assinado, Juan Palacios , autorizado por Glasswelt S.L., com morada em C/ La Fragua 22, 28933, Móstoles, España , declara que as máquinas marca Garland modelos Set 752G (TT-HT230-B-2) com números de série do ano de 2013 em diante (o ano de fabrico é indicado claramente na placa de identificação da máquina, seguido do número de série) e cuja função é "Equipamento manual com transmissão integral, utilizável por um operador para limpeza de sebes e arbustos, por meio de uma ou mais lâminas alternativas lineares de corte.", cumprem todos os requisitos da Directiva 2006/42/CE do Parlamento Europeu e do Conselho de 17 de Maio de 2006 relativa às máquinas e que altera a Directiva 95/16/CE

Estas máquinas também cumprem os requisitos das seguintes directivas comunitárias:

- Directiva 2004/108/CE do Parlamento Europeu e do Conselho de 15 de Dezembro de 2004 relativa à aproximação das legislações dos Estados-Membros respeitantes à compatibilidade electromagnética e que revoga a Directiva 89/336/CEE
- Directiva 2005/88/CE do Parlamento Europeu e do Conselho de 14 de Dezembro de 2005 que altera a Directiva 2000/14/CE relativa à aproximação das legislações dos Estados-Membros em matéria de emissões sonoras para o ambiente dos equipamentos para utilização no exterior
- Directiva 2010/26/UE da Comissão de 31 de Março de 2010 que altera a Directiva 97/68/CE do Parlamento Europeu e do Conselho relativa à aproximação das legislações dos Estados-Membros respeitantes a medidas contra a emissão de poluentes gasosos e de partículas pelos motores de combustão interna a instalar em máquinas móveis não rodoviárias

Os testes referentes às Directivas Comunitárias foram realizados pelos seguintes Organismos Certificados e os seus números de Certificado são:

- Certificado número: M8A 12 03 75033 018
- TÜV SÜD Product Services GmbH
- Norma harmonizada: EN ISO 10517:2009

|   |       |
|---|-------|
| Potência (kW)   | 0,65  |
| Nível de potência sonora medido dB(A) (EN ISO 37 44: 1995; ISO 11094: 1991) | 110,7 |
| Nível de potência sonora garantido dB(A)                                    | 114   |



Juan Palacios  
Director de producto  
Móstoles 09-10-2013



## ΕΥΡΕΤΗΡΙΟ

|     |  |     |
|-----|--|-----|
| 1.  | Εισαγωγή                               | 120 |
| 2.  | Μέτρα ασφαλείας                        | 121 |
| 3.  | Σύμβολα προειδοποίησης                 | 127 |
| 4.  | Περιγραφή μηχανήματος                  | 127 |
| 5.  | Οδηγίες θέσης σε λειτουργία            | 128 |
| 6.  | Χρήση του μηχανήματος                  | 130 |
| 7.  | Συντήρηση και σέρβις                   | 133 |
| 8.  | Επίλυση προβλημάτων                    | 135 |
| 9.  | Μεταφορά                               | 138 |
| 10. | Αποθήκευση                             | 140 |
| 11. | Ανακύκλωση και διάθεση του μηχανήματος | 140 |
| 12. | Όροι εγγύησης                          | 141 |
|     | Δήλωση συμμόρφωσης                     | 142 |

Ακριβής Μετάφραση εκ του Ισπανικού πρωτοτύπου των οδηγιών χρήσης

**Αναφ.:** GCSSET752GM0813V1

ΗΜΕΡΟΜΗΝΙΑ ΕΚΔΟΣΗΣ: 13/08/2013

ΗΜΕΡΟΜΗΝΙΑ ΑΝΑΘΕΩΡΗΣΗΣ: 29/01/2014

## 1. ΕΙΣΑΓΩΓΗ

Ευχαριστούμε που επιλέξατε ένα μηχανήμα Garland. Είμαστε βέβαιοι πως θα εκτιμήσετε την ποιότητα και τις λειτουργίες αυτού του μηχανήματος που θα διευκολύνει την καθημερινή σας εργασία για πολύ καιρό. Να θυμόσαστε ότι αυτό το μηχανήμα έχει ένα ευρύ δίκτυο υπηρεσιών μετά την πώληση όπου μπορείτε να πάτε το μηχανήμα σας για οποιαδήποτε απαιτούμενη συντήρηση, για την επίλυση οποιουδήποτε προβλήματος και για την αγορά ανταλλακτικών και αξεσουάρ.



**Προσοχή!** Διαβάστε όλα τα προειδοποιητικά σήματα και τις οδηγίες. Η μη παρατήρηση αυτών λεπτομερώς μπορεί να έχει ως αποτέλεσμα φωτιά και/ή σοβαρό τραυματισμό. Πριν χρησιμοποιήσετε το μηχανήμα, διαβάστε προσεκτικά τις πληροφορίες στο παρόν εγχειρίδιο για μια ασφαλή και σωστή εκκίνηση.

α κόβετε μόνο άκρες. Μην χρησιμοποιείτε το μηχανήμα για χρήσεις για τις οποίες δεν έχει σχεδιαστεί. Για παράδειγμα: δομική το χρησιμοποιείτε για να κόβετε πλαστικά μέρη, τούβλα ή υλικά οικοδομής. Μην το χρησιμοποιείτε για να μετακινείτε αντικείμενα. Η χρήση αυτού του μηχανήματος για σκοπούς άλλους από αυτούς για τους οποίους έχει σχεδιαστεί, μπορεί να οδηγήσει σε επικίνδυνες καταστάσεις.

Για να αποφύγετε λανθασμένη χρήση του μηχανήματος διαβάστε το εγχειρίδιο χρήσης πριν χρησιμοποιήσετε το μηχανήμα για πρώτη φορά. Όλες οι πληροφορίες που εμπεριέχονται σχετίζονται με την προσωπική σας ασφάλεια, καθώς επίσης τρίτων, ζώων και άλλων αντικειμένων που σας περιβάλλουν. Αν έχετε αμφιβολίες για τις πληροφορίες στο εγχειρίδιο, είτε συμβουλευτείτε έναν επαγγελματία ή πηγαίνατε εκεί όπου αγοράσατε το μηχανήμα και



ρωτήστε. Διατηρείστε το εγχειρίδιο σε ασφαλές μέρος για μελλοντική αναφορά.

Αν πουλήσετε ή πετάξετε το μηχάνημα, παρακαλούμε μεταφέρετε μαζί και το εγχειρίδιο χρήσης καθώς αποτελεί μέρος του μηχανήματος.

Η έκφραση «διακόπτης σε ανοιχτή θέση» αναφέρεται σε αποσυνδεδεμένο διακόπτη και η έκφραση «διακόπτης σε κλειστή θέση» αναφέρεται σε συνδεδεμένο διακόπτη expression.

Να θυμόσαστε πως ο χρήστης είναι υπεύθυνος για κινδύνους και ατυχήματα προς τρίτους ή αντικείμενα. Ο κατασκευαστής δεν ευθύνεται για βλάβες που οφείλονται σε ανεπαρκή ή λανθασμένη χρήση του μηχανήματος.

## 2. ΜΕΤΡΑ ΑΣΦΑΛΕΙΑΣ





Διαβάστε όλα τα προειδοποιητικά σήματα και τις οδηγίες. Η μη παρατήρηση αυτών μπορεί να προκαλέσει φωτιά και/ή σοβαρό τραυματισμό. Πριν χρησιμοποιήσετε το μηχάνημα, διαβάστε προσεκτικά τις πληροφορίες στο εγχειρίδιο για μια ασφαλή και σωστή εκκίνηση. Αν έχετε αμφιβολίες για τις πληροφορίες στο εγχειρίδιο, είτε συμβουλευτείτε έναν επαγγελματία ή πηγαίστε εκεί όπου αγοράσατε το μηχάνημα και ρωτήστε.

Η ακόλουθη λίστα με κινδύνους και προφυλάξεις περιλαμβάνει τις πιο πιθανές αιτίες ενώ χρησιμοποιείτε το μηχάνημα. Αν βρεθείτε σε κατάσταση η οποία δεν εξηγείται στο εγχειρίδιο, χρησιμοποιήστε την κοινή λογική και χρησιμοποιήστε το μηχάνημα κατά τον πιο ασφαλή τρόπο και αν δείτε κάποιον κίνδυνο, μην το χρησιμοποιείτε.

### 2.1. ΧΡΗΣΤΕΣ

Αυτό το μηχάνημα έχει σχεδιαστεί για να χειρίζεται από άτομα άνω των 18 και που έχουν διαβάσει και κατανοήσει το εγχειρίδιο χρήσης.

 Προσοχή! Μην επιτρέπετε σε ανήλικους να χρησιμοποιούν το μηχάνημα.

 Προσοχή! Μην επιτρέπετε σε άτομα που δεν έχουν κατανοήσει το εγχειρίδιο να χρησιμοποιούν το μηχάνημα.

Πριν χρησιμοποιήσετε το μηχάνημα εξοικειωθείτε με αυτό βεβαιώνοντας ότι γνωρίζετε καλά που βρίσκονται τα σημεία ελέγχου και ασφαλείας και πώς αυτά πρέπει να χρησιμοποιούνται. Αν δεν είστε ειδικός συνιστούμε να ξεκινήσετε με απλές εργασίες αν είναι εφικτό, υπό την εποπτεία ενός ειδικού.

 Προσοχή! Να δανείτε αυτό το μηχάνημα μόνο σε άτομα που έχουν εξοικείωση με αυτόν τον τύπο μηχανήματος και ξέρουν να το χρησιμοποιούν. Πάντα να δανείτε και το εγχειρίδιο έτσι ώστε ο νέος χρήστης να το διαβάσει και να το κατανοήσει πριν ξεκινήσει εργασίες.

Αυτό το μηχάνημα είναι επικίνδυνο σε ανεκπαίδευτα χέρια.

### 2.2. ΠΡΟΣΩΠΙΚΗ ΑΣΦΑΛΕΙΑ

Να είστε σε ετοιμότητα και εγρήγορη και να χρησιμοποιείτε κοινή λογική όταν χρησιμοποιείτε το μηχάνημα.

Ποτέ μην χρησιμοποιείτε το μηχάνημα χωρίς στοιχεία ασφαλείας. Μην τροποποιείτε τις λειτουργίες του μηχανήματος.



Αποφεύγετε την εισπνοή των καυσαερίων. Αυτό το μηχάνημα αποβάλλει επικίνδυνα αέρια όπως

μονοξέιδιο του άνθρακα που μπορεί να προκαλέσει ζάλη ή ακόμα και θάνατο.

Μην χρησιμοποιείτε το μηχάνημα όταν είστε κουρασμένοι ή υπό την επήρεια ναρκωτικών, αλκοόλ ή φαρμάκων. Μια στιγμή αφαιρετισμού μπορεί να προκαλέσει σοβαρό προσωπικό τραυματισμό.

Ποτέ μην χρησιμοποιείτε το μηχάνημα αν κάποιο μέρος του έχει βλάβη.

Ποτέ μην χρησιμοποιείτε το μηχάνημα με ελαττωματικά προστατευτικά ή χωρίς συστήματα ασφαλείας.

Μην τροποποιείτε τα χειριστήρια της μηχανής ή τις ρυθμιστικές αρχές των στροφών του κινητήρα.

Απομακρύνετε όλα τα εργαλεία από την περιοχή εργασίας πριν ξεκινήσετε το μηχάνημα. Αν απομείνουν εργαλεία στην περιοχή εργασίας μπορεί να τα ακουμπήσει κάποιο από τα κινούμενα μέρη του μηχανήματος και να εκτοξευτεί προκαλώντας τραυματισμούς tools.

Μην τεντώνεστε. Διατηρείτε τα πόδια καλά στο έδαφος και κρατήστε συνεχώς καλή ισορροπία. Πάντα να διατηρείτε την κατάλληλη υποστήριξη του πέλματος και να ξεκινάτε το μηχάνημα όταν στέκεστε σε σταθερή επιφάνεια, ασφαλή και σταθερή. Ειδικά άλλως ασταθής ολισθηρές επιφάνειες μπορούν να προκαλέσουν απώλεια ισορροπίας ή ελέγχου του μηχανήματος.

Να έχετε όλα τα μέρη του σώματος σας μακριά από τα κοπτικά και άλλα κινούμενα μέρη όταν το μηχάνημα είναι σε λειτουργία. Πριν ξεκινήσετε, βεβαιωθείτε ότι κανένα κοπτικό στοιχείο δεν έρχεται σε επαφή με άλλο αντικείμενο. Μια μικρή απώλεια προσοχής μπορεί να προκαλέσει την εμπλοκή των ρούχων ή άλλου σημείου του σώματος στα στοιχεία κοπής.

Κρατήστε το μηχάνημα με το δεξί χέρι στην πίσω λαβή και με το αριστερό χέρι στην μπροστινή λαβή. Κρατώντας το μηχάνημα με τα χέρια σταυρωτά, αυξάνεται ο κίνδυνος σωματικής βλάβης.

Να είστε ιδιαίτερα προσεκτικοί κατά την κοπή θάμνων και μικρών δέντρων. Αυτά τα υλικά μπορεί να εκτοξευτούν προς τον χρήστη ή να σας κάνουν να χάσετε την ισορροπία σας. Αν είστε αρχάριος, συνιστούμε να κάνετε πρακτική σε επίπεδη επιφάνεια.

Αν το μηχάνημα αρχίσει να δονείται κατά περιεργό τρόπο, αποσυνδέστε και εξετάστε το. Αν δεν μπορείτε να εντοπίσετε την αιτία, πηγαίνετε στον πλησιέστερο αντιπρόσωπο-σέρβις.

Μην ακουμπάτε την εξάτμιση ή την μηχανή όταν σταματήσετε το μηχάνημα. Η εξάτμιση θα καίει για λίγο αφού σβήσει η μηχανή. Η μηχανή θερμαίνεται κατά την λειτουργία και παραμένει ζεστή για λίγο μετά την παύση.

Μην αφήνετε το μηχάνημα αναμμένο χωρίς εποπτεία. Αν πρέπει να το αφήσετε ωστόσο σβήστε την μηχανή, περιμένετε μέχρι τα στοιχεία κοπής σταματήσουν και αποσυνδέστε το καλώδιο.

Πάντα να μεταφέρετε το μηχάνημα με την μηχανή σβηστή, με το μηχάνημα να κρέμεται από την μπροστινή λαβή και χρησιμοποιείστε το προστατευτικό της λεπίδας κρατώντας το μηχάνημα ψηλά για να μην ακουμπήσει στο έδαφος.

Μην επιχειρήσετε να απομακρύνετε υπολείμματα κοπής από την περιοχή εργασίας ή από την λεπίδα όταν το μηχάνημα είναι σε λειτουργία. Βεβαιωθείτε πως το μηχάνημα έχει σταματήσει πλήρως πριν εκτελέσετε εργασίες συντήρησης ή καθαρισμού σε αυτό και την περιοχή εργασίας.

Μην χειρίζεστε το μηχάνημα από το στοιχείο κοπής. Το στοιχείο κοπής είναι αιχμηρό και μπορεί να τραυματιστείτε.

Αποθηκεύστε σε μέρος μη προσβάσιμο από παιδιά.

### 2.2.1. ΕΝΔΥΣΗ ΚΑΙ ΕΞΟΠΛΙΣΜΟΣ ΑΣΦΑΛΕΙΑΣ

Να είστε κατάλληλα ντυμένοι adequately. Μην φοράτε φαρδιά ρούχα ή κοσμήματα. Διατηρείτε τα μαλλιά, τα ρούχα και τα γάντια μακριά από τα κινούμενα. Φαρδιά ρούχα, κοσμήματα ή μακριά μαλλιά μπορούν να μπερδευτούν στα κινούμενα μέρη.

Μην χρησιμοποιείτε το μηχάνημα ξυπόλυτοι ή φορώντας σανδάλια.

Πάντα να χρησιμοποιείτε ανθεκτικά παπούτσια και μακρύ παντελόνι.

Όταν χρησιμοποιείτε αυτό το μηχάνημα χρησιμοποιήστε τον ακόλουθο εξοπλισμό:



- Γυαλιά ή μάσκα ασφαλείας.



- Ωτοασπίδες.

- Γάντια εργασίας.



- Αντιολισθητικές μπότες.

Συνιστούμε να φοράτε μακρύ παντελόνι για να μειώσετε τον κίνδυνο τραυματισμού αν εκτοξευτεί κάτι από τα κινούμενα μέρη του μηχανήματος.

Η σωστή χρήση εξοπλισμού ασφαλείας μειώνει τον κίνδυνο προσωπικού τραυματισμού.

Ο θόρυβος του μηχανήματος είναι ενοχλητικός. Πάντα να φοράτε ωτοασπίδες. Αν χρησιμοποιείτε το μηχάνημα συχνά, να επισκέπτεστε συχνά τον γιατρό σας για τον έλεγχο της ακοής σας.

Προσοχή! Καθώς εργάζεστε με ωτοασπίδες, πρέπει να δίνετε περισσότερη προσοχή σε

οπτικές προειδοποιήσεις καθώς θα ακούτε λιγότερο λόγω των ωτοασπίδων.

Πρέπει να έχετε μαζί σας:

- Εργαλεία.
- Ταινία σήμανσης για να ορίσετε την περιοχή εργασίας.
- Κινητό τηλέφωνο (σε περίπτωση ανάγκης).

### 2.2.2. ΔΟΝΗΣΕΙΣ

Η παρατεταμένη χρήση του μηχανήματος, εκθέτει τον πελάτη σε δονήσεις που σε εξαιρετικές περιπτώσεις και μετά από πολλές ώρες χρήσεις μπορεί να προκαλέσει «σύνδρομο λευκών δακτύλων» γνωστό και ως φαινόμενο Raynaud. Αυτό προκαλεί μια μείωση κινητικότητας των δακτύλων και ικανότητας ελέγχου θερμοκρασίας λόγω έλλειψης ευαισθησίας. Αυτή η ασθένεια θα μπορούσε σε ακραίες περιπτώσεις να προκαλέσει προβλήματα στις νευρικές απολήξεις.

Η έκθεση στις δονήσεις είναι η αιτία του συνδρόμου λευκών δακτύλων. Για να μειώστε αυτήν την επίδραση όσο γίνεται περισσότερο, ακολουθήστε τις συστάσεις:

- Πάντα να χρησιμοποιείτε γάντια
- Πάντα να έχετε τα χέρια σας ζεστά
- Τα στοιχεία κοπής να είναι πάντα αιχμηρά.
- Να κάνετε συχνά διαλείμματα
- Να κρατάτε το μηχάνημα σφιχτά από τις λαβές

Αν αντιληφθείτε κάποιο σύμπτωμα του συνδρόμου, συμβουλευτείτε τον γιατρό σας.

### 2.3. ΑΣΦΑΛΕΙΑ ΠΕΡΙΟΧΗΣ ΕΡΓΑΣΙΑΣ



Μην χρησιμοποιείτε το μηχάνημα σε εκρηκτικές ατμόσφαιρες ή στην παρουσία εύφλεκτων υγρών, αερίων και σκόνης.

Ποτέ μην ξεκινάτε το μηχάνημα σε κλειστούς χώρους όπως δωμάτια ή γκαράζ. Αυτό το μηχάνημα αποβάλλει επικίνδυνα αέρια από την

εξάτμιση που εξαπλώνονται στην περιοχή και αφού είναι τοξικά, μπορούν να αποτελέσουν κίνδυνο στον χρήστη, σε τρίτους, ζώα και φυτά εσωτερικού χώρου.



Μην ξεκινάτε το μηχάνημα σε κλειστό χώρο. Τα καυσαέρια περιέχουν μονοξειδίο του άνθρακα και άλλες επικίνδυνες χημικές ουσίες. Σε περίπτωση συγκέντρωσης αερίων λόγω κακού εξαερισμού, απομακρύνετε από την περιοχή εργασίας οτιδήποτε εμποδίζει την διόδο του αέρα και μην ξαναδουλέψετε σε αυτόν τον χώρο μέχρι να αεριστεί καλά και να μην ξανασυγκεντρωθούν.



Κρατάτε παιδιά, τρίτους και ζώα μακριά από το μηχάνημα όταν είναι σε λειτουργία. Αποσπάσεις μπορούν να προκαλέσουν απώλεια ελέγχου. Να είστε σε ετοιμότητα και να εμποδίζετε παιδιά, τρίτους και ζώα να εισέρχονται στην περιοχή εργασίας.

Όταν η εργασία πρέπει να γίνει από δύο ή περισσότερα άτομα την ίδια στιγμή βεβαιωθείτε ότι μπορείτε να ελέγξετε και να δείτε τα άλλα άτομα για να διατηρήσετε μια επαρκή απόσταση εργασίας μεταξύ των χρηστών και να εξασφαλίσετε την ασφάλεια.

Μην χρησιμοποιείτε αυτό το μηχάνημα όταν υπάρχουν άλλα απροστάτευτα άτομα στην περιοχή εργασίας. Άλλα άτομα πρέπει να φοράνε γυαλιά εργασίας, ωτοασπίδες και γάντια όλες τις ώρες.

Μην χρησιμοποιείτε το μηχάνημα νύχτα, με ομίχλη ή μειωμένη ορατότητα που δεν σας επιτρέπει να δείτε την περιοχή εργασίας. Πάντα να χρησιμοποιείτε το μηχάνημα με το φως της μέρας ή υπό συνθήκες πολύ καλού τεχνητού φωτισμού.

Διατηρείτε την περιοχή εργασίας καθαρή και εργαστείτε με καλό φωτισμό. Ακατάστατη περιοχή εργασίας και μεταξύς συνθήκες μπορεί

να προκαλέσουν ατυχήματα. Επιθεωρήστε και απομακρύνετε όλα τα αντικείμενα που μπορούν να προκαλέσουν βλάβες σε εσάς και το μηχάνημα.

#### **2.4. ΑΣΦΑΛΕΙΑ ΛΑΔΙΟΥ ΚΑΙ ΒΕΝΖΙΝΗΣ**



**ΣΗΜΑΝΤΙΚΟ:** Η βενζίνη και το λάδι είναι εύφλεκτα. Σε περίπτωση ανάφλεξης χρησιμοποιήστε πυροσβεστήρα.

Η βενζίνη και το λάδι είναι επικίνδυνα, αποφύγετε την επαφή με το δέρμα και τα μάτια. Μην εισπνέετε ή τα πίνετε. Αν πιείτε βενζίνη ή λάδι, πηγαίνετε αμέσως στον γιατρό σας. Αν έρθετε σε επαφή με βενζίνη ή λάδι, καθαρίστε με νερό και σαπούνι αμέσως. Αν μετά από αυτό ακόμα νιώθετε κνησμό στα μάτια ή το δέρμα, πηγαίνετε αμέσως στον γιατρό σας.



Μην ανεφοδιάζετε το μηχάνημα σε κλειστό χώρο. Η βενζίνη και οι αναθυμιάσεις περιέχουν επικίνδυνες χημικές ουσίες. Σε περίπτωση συγκέντρωσης αερίων λόγω κακού εξαερισμού, απομακρύνετε από την περιοχή εργασίας οτιδήποτε εμποδίζει την διόδο του αέρα και μην ξαναδουλέψετε σε αυτόν τον χώρο μέχρι να αεριστεί καλά και να μην ξανασυγκεντρωθούν.



Η βενζίνη και/ή το λάδι είναι αρκετά εύφλεκτα υπό συγκεκριμένες συνθήκες. Μην καπνίζετε και μην έρχεστε κοντά σε φλόγες, σπίθες ή ζεστές επιφάνειες.

Μην καπνίζετε όταν χειρίζεστε τα καύσιμα, ανεφοδιάζετε ή όταν εργάζεστε.

Μην ανεφοδιάζετε σε χώρους όπου υπάρχουν φλόγες, σπίθες ή ζεστές επιφάνειες. Μην καπνίζετε κατά τον ανεφοδιασμό. Γεμίστε το ντεπόζιτο σε καλά αεριζόμενους χώρους και με την μηχανή σβηστή.



Μην ξεχulίσετε το ντεπόζιτο. Σε περίπτωση διαρροής βενζίνης βεβαιωθείτε ότι την έχετε εξαλείψει πριν ξεκινήσετε. Μετακινήστε το μηχανήμα μακριά από εκεί που έχει χυθεί βενζίνη αποφεύγοντας την δημιουργία πηγής ανάφλεξης μέχρι να εξατμιστούν οι αναθυμιάσεις.

Ανεφοδιάστε πριν ξεκινήσετε την μηχανή. Μην ξεβιδώσετε την τάπα του ρεζερβουάρ ενώ ο κινητήρας είναι σε λειτουργία ή είναι ζεστός.

Βεβαιωθείτε ότι η τάπα βενζίνης είναι καλά κλειστή ενώ χρησιμοποιείτε το μηχανήμα. Βεβαιωθείτε ότι κλείνετε καλά την τάπα βενζίνης μετά τον ανεφοδιασμό.

Αποθηκεύστε το περίσσειμα βενζίνης και λαδιού σύμφωνα με τον Ευρωπαϊκό κανονισμό.

Μην χρησιμοποιείτε βενζίνη που έχει αποθηκευτεί για πάνω από δύο μήνες. Βενζίνη που έχει αποθηκευτεί για πολύ καιρό θα δυσκολέψει την εκκίνηση του μηχανήματος και θα υπολειπυργεί. Αν η βενζίνη βρίσκεται στο ντεπόζιτο του μηχανήματος πάνω από δύο μήνες, αντικαταστήστε πριν την χρήση.

## **2.5. ΧΡΗΣΗ ΚΑΙ ΦΡΟΝΤΙΔΑ ΤΟΥ ΜΗΧΑΝΗΜΑΤΟΣ**

 Να κόβετε μόνο άκρες. Μην χρησιμοποιείτε το μηχανήμα για σκοπούς για τους οποίους δεν έχει σχεδιαστεί. Για παράδειγμα: μην το χρησιμοποιείτε για να κόβετε πλαστικά μέρη, τούβλα ή υλικά οικοδομών. Μην το χρησιμοποιείτε για την μετακίνηση αντικειμένων.

Η χρήση του μηχανήματος για εργασίες για τις οποίες δεν έχει σχεδιαστεί, μπορεί να οδηγήσει σε επικίνδυνες καταστάσεις.

Χρησιμοποιείστε αυτό το μηχανήμα, τα αξεσουάρ και όλα τα μέρη του σύμφωνα με το εγχειρίδιο χρήσης και σε καλές συνθήκες και περιοχή εργασίας. Η χρήση αυτού του μηχανήματος για άλλες εργασίες από αυτές που αναφέρονται στο

εγχειρίδιο μπορεί να προκαλέσει επικίνδυνες καταστάσεις.

Ελέγξτε ότι όλα τα στοιχεία ασφαλείας είναι σε καλή κατάσταση.

Να θυμόσαστε πως ο χρήστης είναι υπεύθυνος για ατυχήματα σε τρίτους ή αντικείμενα. Ο κατασκευαστής δεν ευθύνεται για βλάβες λόγω κακής χρήσης του μηχανήματος.

Το αιχμηρό εργαλείο κοπής είναι πολύ επικίνδυνο. Αν δεν ακολουθηθούν οι οδηγίες μπορεί να προκληθεί σοβαρός τραυματισμός.

Κρατάτε το σώμα σας μακριά από το εργαλείο κοπής κατά την λειτουργία.

Μην υπερφορτώνετε το μηχανήμα. Χρησιμοποιείστε το μηχανήμα για τη σωστή χρήση. Αν χρησιμοποιηθεί σωστά το μηχανήμα θα κάνει την επιθυμητή εργασία.

Φροντίστε το μηχανήμα. Ελέγξτε ότι όλα τα κινούμενα μέρη είναι καλά ευθυγραμμισμένα και δεν μπλοκάρονται, ότι δεν υπάρχουν σπασμένα κομμάτια ή άλλες καταστάσεις που μπορούν να επηρεάσουν τη λειτουργία του μηχανήματος. Αν το μηχανήμα έχει ζημιά, να το επισκευάσετε πριν το ξαναχρησιμοποιήσετε. Τα περισσότερα ατυχήματα συμβαίνουν λόγω κακής συντήρησης.

Διατηρείτε τα μαχαίρια αιχμηρά και καθαρά. Έτσι θα κόβουν καλύτερα, δεν θα μπλοκάρονται και θα είναι ευκολότερο να ελεγχθούν.

Διατηρείτε τις λαβές του μηχανήματος στεγνές και καθαρές. Ειδάλλως μπορεί να γλιστράει και να χάσετε τον έλεγχο του μηχανήματος.

Αν το μηχανήμα χτυπήσει κατά λάθος, ελέγξτε προσεκτικά. Αν λυγίσει η λεπίδα, σπάσει το κάλυμμα ή άλλο πρόβλημα που μπορεί να επηρεάσει την λειτουργία του μηχανήματος, πηγαίστε το στον πλησιέστερο αντιπρόσωπο-σέρβις.



Σβήστε το μηχάνημα, αποσυνδέστε το μπουζί και βεβαιωθείτε ότι το εργαλείο κοπής έχει σταματήσει πριν κάνετε οποιαδήποτε ρύθμιση στο μηχάνημα, ανεφοδιασμό, καθαρισμό, μεταφορά ή αποθήκευση του μηχανήματος. Τέτοια μέτρα ασφαλείας μειώνουν τον κίνδυνο τυχαίας εκκίνησης.

Αν το μηχάνημα αρχίσει να δονείται περίεργα, αποσυνδέστε το μηχάνημα και εξετάστε το. Αν δεν μπορείτε να εντοπίσετε την αιτία πηγαίνετε το στο πλησιέστερο συνεργείο σέρβις. Οι δονήσεις αποτελούν ένδειξη προβλήματος για το μηχάνημα.

Μειώστε την ρύθμιση του γκαζιού κατά το σβήσιμο του κινητήρα και αν ο κινητήρας έχει βαλβίδα διακοπής παροχής καυσίμου γυρίστε στο off όταν ο κινητήρας έχει σταματήσει.

### 2.5.1. ΚΙΝΗΣΗ ΠΡΟΣ ΤΑ ΠΙΣΩ

Όταν οι λεπίδες έρθουν σε επαφή με στερεό αντικείμενο στην κρίσιμη ζώνη μπορεί να παραχθεί μια επικίνδυνη αντίδραση. Αυτή η αντίδραση λέγεται κίνηση προς τα πίσω. Ως αποτέλεσμα, ο χρήστης μπορεί να χάσει τον έλεγχο του ψαλιδιού και να προκληθούν θανάσιμοι τραυματισμοί.

Αυτές οι δυνάμεις προκύπτουν λόγω λανθασμένης χρήσης του μηχανήματος και/ή λόγω λάθους ερμηνείας του εγχειριδίου χρήσης και μπορούν να αποφευχθούν ακολουθώντας τις παρακάτω απλές οδηγίες:

1. Δεν πρέπει να υπάρχουν φράχτες, καλώδια ή πέτρες κοντά στις λεπίδες για να αποφύγετε την κίνηση προς τα πίσω, καθώς επίσης βλάβες στο μηχάνημα.
2. Όταν χρησιμοποιείτε το ψαλίδι μπορντούρας να το κρατάτε από την λαβή.
3. Μην χάνετε οπτική επαφή με το ψαλίδι μπορντούρας. Αν είναι απαραίτητο,

μετακινήστε το γκάζι σε πιο αργή θέση κίνησης.

4. Όταν χρησιμοποιείτε το ψαλίδι μπορντούρας μην το τοποθετείτε κοντά στα πόδια σας ή πάνω από το ύψος των ώμων σας.

## **2.6. ΣΥΝΤΗΡΗΣΗ**

Να πηγαίνετε το μηχάνημα σας σε εξουσιοδοτημένο αντιπρόσωπο για περιοδικό έλεγχο και να χρησιμοποιείτε μόνο αυθεντικά ανταλλακτικά και αξεσουάρ. Αυτό θα εξασφαλίσει ότι τα μέτρα ασφαλείας του μηχανήματος θα τηρούνται πάντα.

### 3. ΣΥΜΒΟΛΑ

Για να διασφαλίσετε ασφαλή συντήρηση θα βρείτε τα ακόλουθα σύμβολα στο μηχανήμα



Προσοχή, κίνδυνος!



Διαβάστε το εγχειρίδιο και ακολουθήστε τις οδηγίες προειδοποίησης και ασφαλείας.



Είναι απαραίτητο να φοράτε γυαλιά και ακουστικά προστασίας κάθε στιγμή



Να φοράτε γάντια εργασίας για να εργαστείτε.



Να φοράτε μπότες ασφαλείας



Κρατάτε τρίτους μακριά από την περιοχή εργασίας και το μηχανήμα.



Προσοχή! Ζεστή επιφάνεια.



Κίνδυνος, τοξικά αέρια! Μην χρησιμοποιείτε το μηχανήμα σε κλειστούς ή μη καλά αεριζόμενους χώρους.



Κίνδυνος!, κίνδυνος φωτιάς ή έκρηξης. Μην ανεφοδιάζετε βενζίνη με το μηχανήμα σε λειτουργία.



Μην καπνίζετε ή φέρνετε φλόγα κοντά στο καύσιμο ή το μηχανήμα.



Ελέγξτε για διαρροές βενζίνης πριν τη χρήση.



Κίνδυνος!, η λεπίδα είναι αιχμηρή, πρόληψη τραυματισμού.

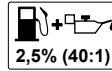

Αναμίξτε βενζίνη 95° με συνθετικό λάδι δίχρονου κατά 2.5% (40:1).



Προσοχή! Αποσυνδέστε από το δίκτυο πριν κάνετε εργασίες συντήρησης ή επισκευής.



Πετάξτε το μηχανήμα κατά οικολογικό τρόπο. Μην το πετάτε με τα οικιακά απορρίμματα.



Συμμορφώνεται με τις Οδηγίες της ΕΕ.



Εγγυημένη ηχητική ισχύς Lwa  
XX dB(A).

### 4. ΣΥΜΒΟΛΑ ΠΡΟΕΙΔΟΠΟΙΗΣΗΣ

Για να εγγυηθείτε τη σωστή χρήση και συντήρηση του μηχανήματος, θα βρείτε τα ακόλουθα σύμβολα πάνω σε αυτό.



Δεξαμενή καυσίμου. Βρίσκεται στην τάπα καυσίμου του ρεζερβουάρ. Αναμίξτε λάδι δίχρονου και βενζίνη.



Κλειστό τσοκ

CLOSE



Ανοικτό τσοκ.

OPEN



Κατεύθυνση για να ενεργοποιηθείτε τη λαβή.

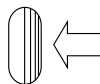

Κατεύθυνση για να απεμπλακεί η λαβή.



Ανοικτή θέση.



Κλειστή θέση.

## 5. ΠΕΡΙΓΡΑΦΗ ΜΗΧΑΝΗΜΑΤΟΣ

### 5.1. ΣΥΝΘΗΚΕΣ ΧΡΗΣΗΣ

**!** Να κόβετε μόνο άκρες. Μην χρησιμοποιείτε αυτό το μηχάνημα για σκοπούς για τους οποίους δεν έχει σχεδιαστεί. Για παράδειγμα: μην το χρησιμοποιείτε για να κόβετε πλαστικά μέρη, τούβλα ή υλικά οικοδομών. Μην το χρησιμοποιείτε για να μετακινείτε αντικείμενα. Η χρήση του μηχανήματος για εργασίες άλλες από αυτές για τις οποίες έχει σχεδιαστεί, μπορεί να οδηγήσει σε επικίνδυνες καταστάσεις. Να χρησιμοποιείτε αυτό το μηχάνημα σε εξωτερικό χώρο, σε στεγνές συνθήκες και σε θερμοκρασία μεταξύ 5°C και 45°C.

Να θυμόσαστε πως ο τελικός χρήστης είναι υπεύθυνος για κινδύνους και ατυχήματα που προκαλούνται σε τρίτους και αντικείμενα. Ο κατασκευαστής δεν ευθύνεται για ζημιές που προκλήθηκαν λόγω ανεπαρκούς ή λανθασμένης χρήσης του μηχανήματος.

### 4.2. ΛΕΠΤΟΜΕΡΗΣ ΠΕΡΙΓΡΑΦΗ ΤΟΥ ΠΡΟΪΟΝΤΟΣ

- |                     |                        |
|---------------------|------------------------|
| 1. Πίσω λαβή        | 9. Τσοκ                |
| 2. Μοχλός ασφάλισης | 10. Δεξαμενή καυσίμου  |
| 3. Διακόπτης ON/OFF | 11. Αποκλεισμός μοχλού |
| 4. Τάπα βενζίνης    | 12. Γκάζι              |
| 5. Λαβή εκκίνησης   | 13. Κιβώτιο ταχυτήτων  |
| 6. Μπροστινή λαβή   | 14. Μπουζί             |
| 7. Λεπίδα           | 15. Φούσκα εκκίνησης   |
| 8. Εξάτμιση         |                        |

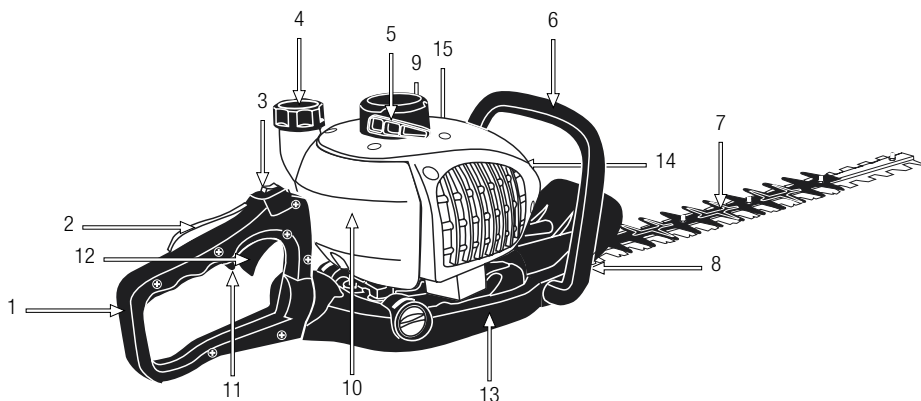

Τα διαγράμματα και τα εικονογράμματα που περικλείονται σε αυτό το εγχειρίδιο είναι ένας οδηγός, αλλά όχι κατ'ανάγκη ένα ακριβές αντίγραφο της πραγματικής μηχανής.



**5.3. ΤΕΧΝΙΚΑ ΧΑΡΑΚΤΗΡΙΣΤΙΚΑ**

|  |  |
|--|--|
| Περιγραφή  | Ψαλίδι μπορντούρας                     |
| Μάρκα  | Garland                                |
| Μοντέλο  | SET 752 G                              |
| Τύπος κινητήρα                                     | 2 χρονος                               |
| Βενζίνη  | Μίξη λαδιού 2 χρονου και βενζίνης 2,5% |
| Εκτόπισμα (cm <sup>3</sup> )                       | 26                                     |
| Ονομαστική ισχύς (kW/min <sup>-1</sup> )           | 0,7 / 7.000                            |
| Κατανάλωση βενζίνης σε μέγιστη ισχύ (g/h)          | 532                                    |
| Χωρητικότητα δεξαμενής βενζίνης (cm <sup>3</sup> ) | 650                                    |
| Εύρος κοπής (cm)                                   | 60                                     |
| Επίπεδο κραδασμών της λαβής                        | 6,3                                    |
| Επίπεδο ηχητικής ισχύος LpA (dB(A))                | 89                                     |
| Επίπεδο ισχύος θορύβου Av LwA (dB(A))              | 105                                    |
| Επίπεδο εγγυημένης ισχύος Lw(dB(A))                | 108                                    |
| Βάρος (kg)   | 5,8                                    |

Τα τεχνικά χαρακτηριστικά μπορούν να αλλάξουν χωρίς προηγούμενη ειδοποίηση.

## 6. ΟΔΗΓΙΕΣ ΘΕΣΗΣ ΣΕ ΛΕΙΤΟΥΡΓΙΑ

### 6.1. ΛΙΣΤΑ ΥΛΙΚΩΝ

Το μηχάνημα περιλαμβάνει τα ακόλουθα στοιχεία που θα βρείτε στη συσκευασία:

- Μηχάνημα.
- Προστατευτικό.
- Εργαλεία.
- Εγχειρίδιο χρήσης.

Αφαιρέστε προσεκτικά όλα τα στοιχεία από το κιβώτιο και βεβαιωθείτε ότι περιλαμβάνονται όλα της λίστας.

Ελέγξτε όλα τα στοιχεία βεβαιώνοντας ότι δεν έχουν βλάβες. Αν βρείτε κάποιο στοιχείο με βλάβη ή κάποιο λείπει, μην χρησιμοποιήσετε το μηχάνημα μέχρι να λυθεί το πρόβλημα ή να σας δώσουν τα εκλιπόντα μέρη. Η χρήση του μηχανήματος με ελαττωματικά ή απόντα μέρη είναι επικίνδυνη και μπορεί να προκαλέσει προσωπικούς τραυματισμούς.

### 6.2. ΣΥΝΑΡΜΟΛΟΓΗΣΗ

Το μηχάνημα είναι συναρμολογημένο και έτοιμο για χρήση.

### 6.3. ΚΑΥΣΙΜΟ



**ΣΗΜΑΝΤΙΚΟ:** Η βενζίνη που χρησιμοποιείτε στο μηχάνημα είναι εύφλεκτη. Σε περίπτωση ανάφλεξης χρησιμοποιήστε πυροσβεστήρα.

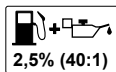

**ΣΗΜΑΝΤΙΚΟ!** Αυτός ο κινητήρας δουλεύει με μίξη βενζίνης 95 οκτανίων και συνθετικό λάδι δίχρονου σε αναλογία 40:1 (2.5%).



Μην καπνίζετε κατά την προετοιμασία ή τον ανεφοδιασμό. Μην πλησιάζετε φλόγες ή ζεστά αντικείμενα στο καύσιμο.

Αναμίξτε την βενζίνη και το λάδι σε δοχείο που προορίζεται για αυτή την χρήση.

Πάντα να αποφεύγετε την επαφή της βενζίνης και του λαδιού με τα μάτια. Ωστόσο σε περίπτωση που έρθουν σε επαφή, καθαρίστε τα με νερό. Αν ακόμα υπάρχει ερεθισμός, συμβουλευτείτε τον γιατρό σας.

Μην χρησιμοποιείτε βενζίνη που έχει αποθηκευτεί για πάνω από δυο μήνες. Η βενζίνη που έχει αποθηκευτεί για μεγάλο χρονικό διάστημα μπορεί να δυσκολέψει τη εκκίνηση της μηχανής και να προκαλέσει υπολειτουργία του κινητήρα. Αν η βενζίνη έχει παραμείνει στο ντεπόζιτο του μηχανήματος για πάνω από δύο μήνες, αφαιρέστε και αντικαταστήστε πριν από τη χρήση.

#### ΓΕΜΙΖΟΝΤΑΣ ΤΗ ΔΕΞΑΜΕΝΗ ΚΑΥΣΙΜΟΥ:

1. Επιλέξτε την κατάλληλη περιοχή για τον ανεφοδιασμό.
2. Ανακινήστε το δοχείο ώστε η βενζίνη και το λάδι να αναμιχθούν καλά.
3. Αφαιρέστε την τάπα και γεμίστε με το μίγμα.
4. Κλείστε το ντεπόζιτο και σκουπίστε με στεγνό πανί παραπανήσιο μίγμα που τυχόν έχει χυθεί.

#### ΠΡΟΕΙΔΟΠΟΙΗΣΕΙΣ:

Σταματήστε την μηχανή πριν τον ανεφοδιασμό.

Μην ξεκινάτε το μηχάνημα σε κλειστό χώρο. Τα καυσαέρια, οι ατμοί της βενζίνης και το λάδι αλυσίδας όλα περιέχουν μονοξειδίο του άνθρακα και άλλες επικίνδυνες χημικές ουσίες. Σε περίπτωση συγκέντρωση αερίων λόγω αναποτελεσματικού εξαερισμού, απομακρύνετε από την περιοχή εργασίας οτιδήποτε εμποδίζει τη σωστή ροή του αέρα και μην ξαναεργαστείτε σε αυτό τον χώρο μέχρι να αεριστεί καλά και να μην ξαναπροκύψει συγκέντρωση αερίων.

Μην ανεφοδιάζετε με καύσιμο σε περιοχές με φλόγες, σπίθες ή πηγές θερμότητας. Ανεφοδιάζετε μόνο σε καλά αεριζόμενες περιοχές με την μηχανή σβηστή. Μην παραγεμίσετε το ντεπόζιτο.

Σε περίπτωση διαρροής καυσίμου, εξουδετερώστε τη πριν ξεκινήσετε το μηχάνημα. Μην επιχειρήσετε να ξεκινήσετε την μηχανή αλλά απομακρύνετε από τη διαρροή ώστε να μην δημιουργηθεί πηγή ανάφλεξης.

Να στέκεστε τουλάχιστον 3 μέτρα μακριά από το σημείο ανεφοδιασμού πριν ξεκινήσετε το μηχάνημα.

Ανεφοδιάστε πριν ξεκινήσετε το μηχάνημα. Μην βγάλετε την τάπα βενζίνης αν η μηχανή είναι σε λειτουργία ή είναι ζεστή.

Μην χρησιμοποιείτε βενζίνη με αιθανόλη ή μεθάνιο διότι θα βλάψει τον κινητήρα.

## **6.4. ΕΚΚΙΝΗΣΗ**

### **6.4.1. ΣΗΜΕΙΑ ΕΛΕΓΧΟΥ ΠΡΙΝ ΤΗ ΧΡΗΣΗ ΤΟΥ ΜΗΧΑΝΗΜΑΤΟΣ**

 Μην χρησιμοποιείτε το μηχάνημα αν είναι κατεστραμμένο ή δεν είναι καλά ρυθμισμένο.

 Χρησιμοποιείτε το μηχάνημα για εργασίες για τις οποίες έχει σχεδιαστεί. Οποιαδήποτε άλλη χρήση μπορεί να είναι επικίνδυνη για το χρήστη, το μηχάνημα, τρίτους, ζώα και αντικείμενα που παρευρίσκονται.

Βεβαιωθείτε ότι:

- Το μηχάνημα είναι ολοκληρωμένο και ελέγξτε για χαλαρά μέρη (βίδες, παξιμάδια, κλπ.) και βλάβες.
- Το προστατευτικό είναι καλά τοποθετημένο στο μηχάνημα.
- Δεν υπάρχουν διαρροές καυσίμου.
- Το φίλτρο αέρα είναι καθαρό. Καθαρίστε το αν είναι απαραίτητο.

Παρακαλούμε, επισκευάστε ή αντικαταστήστε ότι χρειάζεστε πριν τη χρήση του μηχανήματος.

Σφίξτε, επισκευάστε ή αντικαταστήστε μέρη που είναι σε κακή κατάσταση.

Μην χρησιμοποιείτε επιπρόσθετα σε αυτό το μηχάνημα πέρα από τις συστάσεις μας διότι η χρήση τους μπορεί να προκαλέσει σοβαρό τραυματισμό στο χρήστη, το μηχάνημα και τρίτους, ζώα και αντικείμενα που βρίσκονται κοντά στο μηχάνημα,.

Πριν από την εκκίνηση, αφαιρέστε το προστατευτικό ασφαλείας από την λεπίδα.

Πριν ξεκινήσετε, βεβαιωθείτε πως κανένα από τα κινούμενα μέρη δεν έρχεται σε επαφή με άλλο αντικείμενο.

### **6.4.2. ΕΚΚΙΝΗΣΗ**

Ακολουθήστε τις οδηγίες για κρύα ή ζεστή εκκίνηση ανάλογα με την κατάσταση του μηχανήματος.

#### **6.4.2.1. ΕΚΚΙΝΗΣΗ ΜΕ ΚΡΥΑ ΜΗΧΑΝΗ**

Τοποθετήστε το μηχάνημα σε επίπεδη, σταθερή επιφάνεια για να ξεκινήσετε.

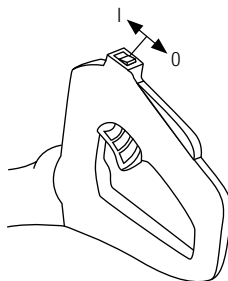

Γυρίστε το διακόπτη στη θέση "I."

Πιέστε τη φούσκα εκκίνησης πολλές φορές (7 με 10 φορές) μέχρι το καύσιμο να φτάσει το καρμπυρατέρ.

Κλείστε το τσοκ **NI**.

Κρατήστε το μηχανήμα σταθερά από τη λαβή ώστε όταν τραβάτε τη χειρόμιζα να μην κινείται το μηχανήμα.

Τραβήξτε την χειρόμιζα μέχρι να ακούσετε την εκκίνηση της μηχανής.

Αν η μηχανή δεν ξεκινάει ανοίξτε το τσοκ, και τραβήξτε **III** την χειρόμιζα μέχρι να ξεκινήσει η μηχανή.

Αν η μηχανή ξεκινάει και δεν σταματάει από μόνη της, ανοίξτε αργά το τσοκ **III**.

Αφήστε τη μηχανή να ζεσταθεί για ένα λεπτό περίπου πριν ξεκινήσετε να δουλεύετε με το μηχανήμα.

#### 6.4.2.2. ΕΚΚΙΝΗΣΗ ΜΕ ΖΕΣΤΗ ΜΗΧΑΝΗ

Τοποθετήστε το μηχανήμα σε επίπεδη, σταθερή επιφάνεια για να ξεκινήσετε.

Γυρίστε το διακόπτη στη θέση "I."

Γυρίστε το τσοκ σε φυσιολογική θέση εργασίας **III**.

Κρατήστε το μηχανήμα σταθερά από τη λαβή ώστε όταν τραβάτε τη χειρόμιζα να μην κινείται το μηχανήμα.

Τραβήξτε την χειρόμιζα μέχρι να ξεκινήσει η μηχανή.

Αν το μηχανήμα δεν ξεκινήσει αφού τραβήξετε την χειρόμιζα πολλές φορές ανατρέξτε στο σημείο κρύας εκκίνησης.

#### 6.4.3. ΠΑΥΣΗ ΜΗΧΑΝΗΣ

Αφήστε το γκάζι και αφήστε τον κινητήρα να λειτουργήσει στο ρελαντί για λίγα δευτερόλεπτα.

Γυρίστε το διακόπτη στη θέση "O". Ο κινητήρας θα σταματήσει και μετά από λίγο θα σταματήσουν και οι λεπίδες.

Αφού σταματήσετε να εργάζεστε και σβήσετε το μηχανήμα, οι λεπίδες θα συνεχίζουν να κινούνται για λίγο. Βεβαιωθείτε ότι οι λεπίδες έχουν σταματήσει εντελώς πριν κάνετε εργασίες συντήρησης ή μεταφέρετε το μηχανήμα.

### **6.5. ΣΗΜΕΙΑ ΕΛΕΓΧΟΥ ΜΕΤΑ ΤΗΝ ΕΚΚΙΝΗΣΗ**

Είναι σημαντικό να είστε σίγουροι ότι δεν υπάρχουν χαλαρά μέρη καθώς επίσης την θερμοκρασία του μηχανήματος. Αν εντοπίσετε κάτι περίεργο, σταματήστε αμέσως και ελέγξτε προσεκτικά. Σε περίπτωση οποιασδήποτε ανωμαλίας ή προβλήματος πηγαίστε το μηχανήμα στο πλησιέστερο συνεργείο για επισκευή. Μην συνεχίζετε την εργασία αν το μηχανήμα φαίνεται να μην δουλεύει σωστά.

**⚠** Μην χρησιμοποιείτε το μηχανήμα αν είναι κατεστραμμένο ή μη καλά συντηρημένο.

#### 6.5.1. ΕΛΕΓΧΟΝΤΑΣ ΤΟΝ ΣΥΜΠΛΕΚΤΗ

Αφού ξεκινήσετε και η μηχανή είναι ζεστή, το εργαλείο κοπής δεν πρέπει να κινείται αν ο κινητήρας είναι στο ρελαντί. Αν το εργαλείο κοπής στρέφεται με τη λειτουργία του κινητήρα και χωρίς να επιταχύνετε, θα είναι απαραίτητο να ρυθμίσετε την κατάσταση του ρελαντί. Για να το κάνετε αυτό γυρίστε την βαλβίδα καυσίμου.

Αν δεν μπορείτε να ρυθμίσετε το ρελαντί για να σταματήσετε το εργαλείο κοπής, επειδή ο κινητήρας έχει σταματήσει, παρακαλούμε επικοινωνήστε με το τμήμα εξυπηρέτησης πελατών (σέρβις) για βοήθεια.

Η ρύθμιση των βιδών (H) και (L) πρέπει να γίνεται μόνο από επίσημη τεχνική υπηρεσία.

## 7. ΧΡΗΣΗ ΜΗΧΑΝΗΜΑΤΟΣ

 Χρησιμοποιείτε το μηχάνημα μόνο για εργασίες για τις οποίες έχει σχεδιαστεί. Οποιαδήποτε άλλη χρήση είναι επικίνδυνη και μπορεί να αποτελέσει κίνδυνο για τους χρήστες και/ή το μηχάνημα.



Μην ξεκινάτε το μηχάνημα σε κλειστό χώρο. Τα καυσαέρια και οι ατμοί βενζίνης, όλα περιέχουν μονοξείδιο του άνθρακα και.

άλλες επικίνδυνες χημικές ουσίες. Σε περίπτωση συγκέντρωσης αερίων λόγω αναποτελεσματικού εξαερισμού, απομακρύνετε από την περιοχή εργασίας οτιδήποτε εμποδίζει τη σωστή ροή του αέρα και μην ξαναεργαστείτε σε αυτό τον χώρο μέχρι να αεριστεί καλά και να μην ξαναπροκύψει συγκέντρωση αερίων.

Μην χρησιμοποιείτε το μηχάνημα νύχτα, με ομίχλη ή μειωμένη ορατότητα που δεν σας επιτρέπει να δείτε την περιοχή εργασίας.

Αποφύγετε την λειτουργία του μηχανήματος σε βρεγμένο χορτάρι όπου είναι εφικτό. Δώστε ιδιαίτερη προσοχή όταν το χρησιμοποιείτε σε βροχή ή μετά από βροχή γιατί το έδαφος γλιστράει.

Αν χάσετε την ισορροπία σας ή πέσετε, αφήστε αμέσως τη λαβή του διακόπτη.

Μην χρησιμοποιείτε το μηχάνημα αν είστε κουρασμένοι, άρρωστοι, παίρνετε φάρμακα ή είστε υπό την επήρεια αλκοόλ ή ναρκωτικών.

Μην χρησιμοποιείτε το μηχάνημα αν είστε κουρασμένοι ή υπό την επήρεια ναρκωτικών, αλκοόλ ή φαρμάκων. Μια στιγμή αν αποσπάσετε την προσοχή σας μπορεί να προκαλέσει σοβαρό προσωπικό τραυματισμό.

Η έλλειψη ξεκούρασης και η κόπωση μπορεί να προκαλέσει ατυχήματα και βλάβες.

Ποτέ μην κόβετε πάνω από το επίπεδο του ώμου.

Μην πλησιάζετε τα στοιχεία κοπής του μηχανήματος όταν αυτό είναι σε λειτουργία.

 Μην βασίζεστε αποκλειστικά στα στοιχεία ασφαλείας του μηχανήματος.

Είναι σημαντικό να ελέγξετε ότι όλα τα μέρη είναι καλά δεμένα. Αν εντοπίσετε κάποια ανωμαλία, σταματήστε το μηχάνημα, αμέσως και ελέγξτε προσεκτικά.

Σε περίπτωση βλάβης, πηγαίνετε το μηχάνημα για σέρβις. Ποτέ μην συνεχίζετε την εργασία αν το μηχάνημα δεν δουλεύει σωστά.

Πάντα να χρησιμοποιείτε το μηχάνημα με καθαρά χέρια χωρίς βενζίνες και λάδια.

Καθαρίστε την περιοχή εργασίας και απομακρύνετε αντικείμενα που μπορούν να προκαλέσουν ατυχήματα. Ελέγξτε την περιοχή εργασίας και απομακρύνετε αντικείμενα που μπορεί να μπερδευτούν στα στοιχεία κοπής. Επίσης απομακρύνετε αντικείμενα που μπορεί να εκτοξευτούν αν το μηχάνημα έρθει σε επαφή με αυτά.

Μην επιτρέπετε σε κανέναν να εισέρχεται στην περιοχή εργασίας. Αυτή η περίμετρος εργασίας είναι 15 μέτρα και θεωρείται επικίνδυνη ζώνη.

Ποτέ μην χρησιμοποιείτε το μηχάνημα αν είστε πάνω σε σκάλα, δέντρο ή άλλη ασταθή επιφάνεια.

Όταν κινείστε από μια περιοχή εργασίας σε άλλη να σβήνετε τη μηχανή.

Μην αφήνετε το μηχάνημα χωρίς εποπτεία.



Μην αγγίζετε στοιχεία που μπορεί να καίνε κατά την εκκίνηση ή λειτουργία του μηχανήματος, όπως ή εξάτμιση, σπινθήρες ή καλώδια υψηλής τάσης.

Μην χρησιμοποιείτε μη αυθεντικά ανταλλακτικά που δεν συνιστώνται από τον κατασκευαστή.

Η χρήση άλλων ανταλλακτικών μπορεί να προκαλέσει ατυχήματα και να είναι επικίνδυνη για το χρήστη και τους παρευρισκόμενους όπως επίσης να προκαλέσει βλάβη στο μηχανήμα.

Πάντα να ακολουθείτε τους κανόνες ασφαλείας που υποδεικνύονται στο εγχειρίδιο χρήσης.

Να είστε προσεκτικοί όταν κόβετε μικρά κλαδιά. Αυτά μπορεί να μπερδευτούν με τη λεπίδα και να εκτοξευτούν προς το μέρος σας προκαλώντας απώλεια ισορροπίας.

## **7.1. ΠΩΣ ΝΑ ΚΡΑΤΑΤΕ ΤΟ ΜΗΧΑΝΗΜΑ ΚΑΙ ΝΑ ΤΟ ΟΔΗΓΕΙΤΕ ΕΝΩ ΕΡΓΑΖΕΣΤΕ**

Κρατήστε το μηχανήμα με το αριστερό σας χέρι ώστε με το δεξί σας να μπορείτε να ενεργείτε πάνω στους ελέγχους (γκάζι και ασφάλεια διακόπτη). Αν κρατάτε τις λαβές σταθερά, θα μειώσετε τον κίνδυνο της πίσω κίνησης και θα αυξήσετε τον έλεγχο πάνω στο μηχανήμα.

 Προσοχή! Μην χρησιμοποιείτε το μηχανήμα με το ένα χέρι για να μειώσετε τον κίνδυνο απώλειας ελέγχου και πιθανών βλαβών.

## **7.2. ΚΟΠΗ ΑΚΡΩΝ**

Συνιστούμε να κάνετε εξάσκηση πρώτα σε μικρά κλαδιά σε εύκολη θέση για να αποκτήσετε εμπειρία πριν ξεκινήσετε με πιο περίπλοκες κοπές.

Πάντα να ξεκινάτε το ψαλίδι μπροντούρας πριν τοποθετήσετε τη λεπίδα στην περιοχή κοπής.

Ξεκινήστε το κόψιμο με τέρμα το γκάζι και διατηρήστε αυτό το γκάζι καθ' όλη τη διάρκεια της εργασίας.

Μόλις ξεκινήσει το ψαλίδι μπροντούρας, τοποθετήστε το μηχανήμα στην άκρη σε επίπεδη θέση και κάντε κινήσει σαν μεγάλο ανεμιστήρα. Αν γείρετε το μηχανήμα στην κατεύθυνση κοπής θα έχετε καλύτερα αποτελέσματα.

Αν, ενώ κόβετε, μπλοκάρει η λεπίδα σταματήστε αμέσως. Πριν ξεμπλοκάρτε την λεπίδα:

Βεβαιωθείτε πως το μηχανήμα έχει σταματήσει πλήρως, το μπουζί είναι αποσυνδεδεμένο και η λεπίδα σε πλήρη ακινησία.

Ελέγξτε την θερμοκρασία της λεπίδας να μην είναι ιδιαίτερα υψηλή.

Πάντα να χρησιμοποιείτε γάντια ασφαλείας όταν ξεμπλοκάρτε την λεπίδα.

Με την βοήθεια κατάλληλων εργαλείων απομακρύνετε το στοιχείο που μπλοκάρει την λεπίδα.

Ενώ κόβετε, για το καλό του χρήστη, η λαβή μπορεί να περιστραφεί 90°. Για να περιστρέψετε τη λαβή:

- Σβήστε την μηχανή (αν είναι σε λειτουργία).
- Ελευθερώστε τη λαβή τραβώντας το μοχλό ασφάλισης.
- Όταν η λαβή είναι στη σωστή θέση, χαλαρώστε το μοχλό ασφάλισης λαβής.

Αποκλεισμός μοχλού

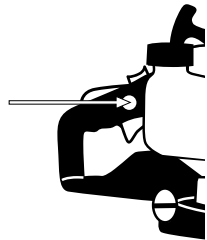

- Όταν μπλοκαριστεί η λαβή, ξεκινήστε την εργασία.

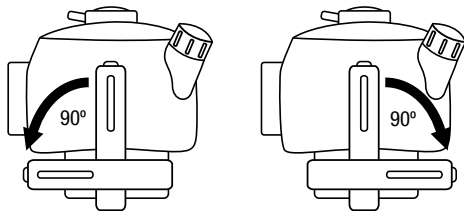

## 8. ΣΥΝΤΗΡΗΣΗ ΚΑΙ ΣΕΡΒΙΣ

Να πραγματοποιείτε τυχαίους ελέγχους στο μηχάνημα για να εξασφαλίσετε αποτελεσματική χρήση του μηχανήματος. Για πλήρη συντήρηση πηγαίνετε το μηχάνημα στο πλησιέστερο συνεργείο-σέρβις.

Να κάνετε εργασίες συντήρησης σε συχνότητα όπως ακολούθως:

| Λειτουργία        | Κάθε 2 γέμισμα Ντεπόζιτου | Κάθε 10 γέμισμα | Μια φορά το χρόνο |
|-------------------|---------------------------|-----------------|-------------------|
| Φίλτρο αέρα       | •                         |                 |                   |
| Φίλτρο βενζίνης   |                           |                 | •                 |
| Μπουζί            |                           | •               |                   |
| Κυλινδρος         |                           | •               |                   |
| Λιπανση λεπιδων   | •                         |                 |                   |
| Λιπανση γραναζιων |                           | •               |                   |

⚠ Είναι πάντα απαραίτητο να σταματάτε το μηχάνημα, να περιμένετε να σταματήσουν οι λεπίδες πριν κάνετε εργασίες καθαριότητας, συντήρησης ή όταν πρόκειται να το μεταφέρετε.

⚠ Πριν εκτελέσετε συντήρηση ή επισκευή στο μηχάνημα βεβαιωθείτε ότι η μηχανή είναι σβηστή και βγάλτε την τάπα του μπουζί. Οποιαδήποτε αλλαγή πρέπει να γίνεται σε επίπεδη και σταθερή επιφάνεια.

Να εκτελείτε εργασίες συντήρησης σε επίπεδη και καθαρή επιφάνεια.

⚠ ΠΡΟΕΙΔΟΠΟΙΗΣΗ! Μην τροποποιείτε το μηχάνημα ή τα στοιχεία κοπής του. Οποιαδήποτε λανθασμένη αλλαγή σε αυτά τα στοιχεία μπορεί να προκαλέσει ΠΟΛΛΑΠΛΟΥΣ ΤΡΑΥΜΑΤΙΣΜΟΥΣ Ή ΘΑΝΑΤΟ.

Να χρησιμοποιείτε μόνο αυθεντικά ανταλλακτικά και αξεσουάρ για το μηχάνημα ώστε να διατηρήσετε την καλύτερη απόδοση του. Αυτά τα ανταλλακτικά και αξεσουάρ μπορείτε να τα βρείτε στους επίσημους διανομείς του προϊόντος. Η χρήση άλλων ανταλλακτικών και αξεσουάρ μπορεί να προκαλέσει κινδύνους στον τελικό χρήστη, σε παρευρισκόμενους και στο μηχάνημα.

Η ρύθμιση του καρμπυρατέρ είναι μια περίπλοκη διαδικασία και πρέπει να γίνεται από συνεργείο.

⚠ Η αφαίρεση των στοιχείων κοπής, η ελλιπής συντήρηση ή η αντικατάσταση ανταλλακτικών και αξεσουάρ από μη αυθεντικά μπορεί να προκαλέσει πολλαπλές βλάβες.

### 8.1. ΣΥΝΤΗΡΗΣΗ ΜΕΤΑ ΤΗΝ ΧΡΗΣΗ

Εκτελέστε τις ακόλουθες εργασίες συντήρησης κάθε φορά που τελειώνετε την εργασία σας για να εξασφαλίσετε σωστή λειτουργία την επόμενη φορά.

#### 8.1.1. ΚΑΘΑΡΙΣΜΟΣ

Διατηρείτε το μηχάνημα καθαρό, ειδικά την περιοχή του ντεπόζιτου βενζίνης και την περιοχή κοντά στο φίλτρο αέρα.

Προσοχή! Τα στοιχεία κοπής είναι αιχμηρά και μπορούν να προκαλέσουν ζημιά. Χρησιμοποιήστε προστατευτικά γάντια όταν καθαρίζετε το μηχάνημα.

Χρησιμοποιήστε μια βούρτσα για να καθαρίσετε τη λεπίδα. Μην χρησιμοποιείτε βενζίνη, απορρυπαντικά, νερό ή άλλα υγρά για να καθαρίσετε τις λεπίδες.

## 8.2. ΠΕΡΙΟΔΙΚΗ ΣΥΝΤΗΡΗΣΗ

Να κάνετε περιοδικούς ελέγχους στο μηχάνημα για να διασφαλίσετε ότι δουλεύει σωστά. Για πιο διεξοδικό έλεγχο πηγαίνετε στον αντιπρόσωπο σας.

Να χρησιμοποιείτε πάντα αυθεντικά ανταλλακτικά και αξεσουάρ για να επιτύχετε καλύτερη απόδοση του μηχανήματος και να αποφύγετε βλάβες στον χρήστη και το μηχάνημα. Η χρήση μη αυθεντικών ανταλλακτικών μπορεί να προκαλέσει ατυχήματα, προσωπικούς τραυματισμούς και βλάβη του μηχανήματος.

### 8.2.1. ΦΙΛΤΡΟ BENZINΗΣ

Το ντεπόζιτο βενζίνης διαθέτει φίλτρο. Βρίσκεται στην άκρη του σωλήνα αναρρόφησης βενζίνης και μπορεί να αφαιρεθεί χρησιμοποιώντας ένα σύρμα σε σχήμα γάντζου.

Να ελέγχετε περιοδικά το φίλτρο βενζίνης. Μην επιτρέπετε σε ρύπους να εισέρχονται στο ντεπόζιτο για να αποφύγετε τη βρωμιά του φίλτρου. Ένα βρώμικο φίλτρο θα δυσκολέψει την εκκίνηση του κινητήρα και θα προκαλέσει αστάθεια και σε εξαιρετικές περιπτώσεις, το μηχάνημα μπορεί να σταματήσει.

Ελέγξτε τη βενζίνη. Αν παρατηρήσετε βρωμιά, αντικαταστήστε τη.

Αν το εσωτερικό του ντεπόζιτου είναι βρώμικο, μπορείτε να το καθαρίσετε με βενζίνη.

### 8.2.2. ΣΥΝΤΗΡΗΣΗ ΤΟΥ ΜΠΟΥΖΙ

Τα πιο κοινά προβλήματα κατά την εκκίνηση του μηχανήματος οφείλονται σε βρώμικο μπουζί ή μπουζί σε κακή κατάσταση.

Καθαρίστε το μπουζί και να το ελέγχετε συχνά. Ελέγξτε ότι η απόσταση ανάμεσα στα ηλεκτρόδια είναι σωστή (0.6-0.7mm).

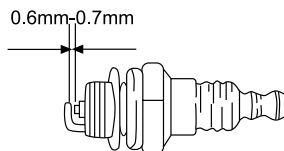

### 8.2.3. ΚΑΘΑΡΙΖΟΝΤΑΣ ΤΙΣ ΟΠΕΣ ΨΥΞΗΣ ΤΟΥ ΚΥΛΙΝΔΡΟΥ

Οι οπές ψύξης του κυλίνδρου ευθύνονται και την ψύξη του πιστονιού και του κυλίνδρου με την είσοδο του αέρα.

Οι οπές πρέπει να είναι πάντα καθαρές, ελεύθερες από υλικά που μπορεί να εμποδίσουν την εισροή του αέρα. Οι βρώμικες οπές θα προκαλέσουν υπερθέρμανση του κινητήρα, με αποτέλεσμα να αδρανήσει. Να ελέγχετε και να καθαρίζετε τις οπές συχνά.

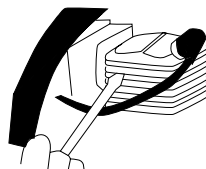

### 8.2.4. ΣΥΝΤΗΡΗΣΗ ΛΕΠΙΔΑΣ

Να λιπαίνετε τις λεπίδες συχνά με λάδι.

Οι λεπίδες αυτού του μηχανήματος είναι υψηλής ποιότητας μέταλλο. Αν κατά λάθος, η λεπίδα ακουμπήσει σε μεταλλική επιφάνεια, πέτρα ή



άλλο σκληρό αντικείμενο, μπορεί να σπάσει σε κάποιο σημείο.

Αν αυτό το μικρό σπάσιμο δεν επηρεάζει τη σωστή λειτουργία των λεπίδων, τότε μπορείτε να συνεχίσετε την εργασία σας. Αν, από την άλλη, το μηχάνημα δεν δουλεύει σωστά, πηγαίnete στο πλησιέστερο συνεργείο.

Κάθε δυο ώρες να προσθέτετε γράσο στη λεπίδα.

#### 8.2.5. ΚΙΒΩΤΙΟ ΤΑΧΥΤΗΤΩΝ

Κάθε είκοσι ώρες να προσθέτετε γράσο στο κιβώτιο ταχυτήτων.

## 9. ΕΠΙΛΥΣΗ ΠΡΟΒΛΗΜΑΤΩΝ

Αν το μηχάνημα δεν ξεκινάει σύμφωνα με τα συμπτώματα θα μπορέσετε να εντοπίσετε την αιτία και να λύσετε το πρόβλημα:

| Η συμπίεση του κυλίνδρου είναι φυσιολογική | Το μπουζί είναι εντάξει | Πιθανή αιτία                                     | Διορθωτική ενέργεια              |
|--|-------------------------|--|----------------------------------|
| Ναι  | Ναι                     | Το ντεπόζιτο δεν έχει βενζίνη                    | Βάλτε βενζίνη                    |
|  |                         | Το φίλτρο βενζίνης είναι βρώμικο                 | Καθαρίστε το φίλτρο              |
|  |                         | Υπάρχει νερό στη βενζίνη                         | Αντικαταστήστε                   |
|  |                         | Η βενζίνη που χρησιμοποιείτε δεν είναι κατάλληλη | Αλλάξτε την βενζίνη με κατάλληλη |
|  |                         | Το καρμπυρατέρ είναι βρώμικο                     | Πηγαίστε στο συνεργείο           |
| Ναι  | Όχι                     | Ο διακόπτης είναι σε θέση "Ο"                    | Γυρίστε το διακόπτη στη θέση "Ι" |
|  |                         | Βρώμικο μπουζί                                   | Καθαρίστε το μπουζί              |
|  |                         | Το μπουζοκαλώδιο δεν είναι συνδεδεμένο           | Συνδέστε το μπουζοκαλώδιο        |
| Χαμηλή συμπίεση                            | Ναι                     | Χαλαρό μπουζί                                    | Σφίξτε το μπουζί                 |
|  |                         | Το πιστόνι έχει φθαρεί                           | Πηγαίστε στο συνεργείο           |
|  |                         | Ο κύλινδρος έχει φθαρεί                          | Πηγαίστε στο συνεργείο           |
|  |                         | Ο κινητήρας δεν παίρνει μπροστά                  | Καμένη μηχανή                    |

Αν η μηχανή δεν δουλεύει σωστά (μειωμένη ισχύς, ασταθές ρελαντί κλπ) δείτε τα πιθανά συμπτώματα, αιτίες και λύσεις:

| Διορθωτική ενέργεια                                   | Πιθανή αιτία                             | Διορθωτική ενέργεια        |
|---|--|----------------------------|
| Το μηχάνημα δονείται                                  | Φθαρμένα τμήματα                         | Διορθωτική ενέργεια        |
|   | Χαλαρός στροφαλοφόρος                    | Διορθωτική ενέργεια        |
|   | Χαλαρός συμπλέκτης                       | Διορθωτική ενέργεια        |
|   | Αδιάκοπη υπερβολική χρήση                | Διορθωτική ενέργεια        |
| Η μηχανή υπερθερμαίνεται                              | Βρώμικη εξάτμιση                         | Διορθωτική ενέργεια        |
|   | Ακατάλληλη βενζίνη                       | Αντικαταστήστε την βενζίνη |
| Η μηχανή δεν δουλεύει ομαλά                           | Βρώμικο καρμπυρατέρ                      | Διορθωτική ενέργεια        |
|   | Βρώμικο φίλτρο αέρα                      | Καθαρίστε το φίλτρο        |
|   | Βρώμικο φίλτρο βενζίνης                  | Καθαρίστε το φίλτρο        |
| Ο κινητήρας σταματά ή δεν κρατάει ταχύτητα το ρελαντί | Το καρμπυρατέρ δεν είναι καλά ρυθμισμένο | Διορθωτική ενέργεια        |

Αν δεν μπορείτε να λύσετε το πρόβλημα, πηγαίνετε το μηχάνημα σε συνεργείο.

## 10. ΜΕΤΑΦΟΡΑ

Ποτέ μην σηκώνετε ή κουβαλάτε το μηχάνημα ενώ η μηχανή είναι αναμμένη. Είναι πάντα σημαντικό να σβήνετε τη μηχανή ακόμα κι αν μεταφέρετε το μηχάνημα σε διάφορες περιοχές εργασίας.

Περιμένετε πέντε λεπτά αφού σβήσετε τη μηχανή για να βεβαιωθείτε ότι έχει κρυώσει πριν αποθηκεύσετε ή μεταφέρετε. Η εξάτμιση του μηχανήματος θα παραμείνει ζεστή και αφού σβήσει η μηχανή.

Να κρατάτε το μηχάνημα από την μπροστινή λαβή όταν δεν δουλεύει και πάντα σε ασφαλή απόσταση από το σώμα σας. Όταν μεταφέρετε ή αποθηκεύετε το μηχάνημα να καλύπτετε την λεπίδα με ένα προστατευτικό. Η σωστή χρήση του μηχανήματος θα μειώσει τις πιθανότητες ατυχημάτων με τα κοπτικά στοιχεία.

Αν πρόκειται να μεταφέρετε το μηχάνημα με κάποιο όχημα, ασφαλίστε το καλά για να μην γλιστρήσει ή αναποδογυρίσει.

## 11. ΑΠΟΘΗΚΕΥΣΗ

Περιμένετε πέντε λεπτά αφού σβήσετε τη μηχανή για να βεβαιωθείτε ότι έχει κρυώσει πριν αποθηκεύσετε το μηχάνημα. Η εξάτμιση του μηχανήματος θα παραμείνει ζεστή και αφού σβήσει η μηχανή. Μην αποθηκεύετε το μηχάνημα σε μέρη κοντά σε πηγές θερμότητας, εύφλεκτα υλικά, στεγνό γρασίδι, ξύλα, αέρια και βενζίνη.

Αποθηκεύστε το μηχάνημα σε μέρος μη προσβάσιμο από παιδιά και ασφαλές. Πρέπει επίσης να είναι στεγνό, καθαρό και σε θερμοκρασία μεταξύ 0°C και 45°C.

Πριν αποθηκεύσετε το μηχάνημα ακολουθήστε τα σημεία του κεφαλαίου συντήρησης.

Πάντα να βάζετε το προστατευτικό της λεπίδας.

Διατηρείτε το μηχάνημα στη συσκευασία του, σε επίπεδη επιφάνεια.

Αν αποθηκεύσετε το μηχάνημα σε κλειστό χώρο, αδειάστε την βενζίνη και το λάδι καθώς οι ατμοί τους μπορούν να προκαλέσουν φωτιά αν βρίσκονται κοντά σε εύφλεκτα υλικά. Το άδειασμα του ντεπόζιτου πρέπει να γίνει σε εξωτερικό χώρο και ακολουθώντας τους τοπικούς κανόνες ανακύκλωσης.

Για να μειώσετε τον κίνδυνο φωτιάς, διατηρείτε τον κινητήρα, το σιλανσιέ και το ντεπόζιτο μακριά από υλικά κοπής και γράσα.

Καθαρίστε το μηχάνημα και τη λεπίδα. Αφού καθαρίσετε τη λεπίδα, βάλτε μια μικρή ποσότητα λαδιού πάνω της.

## 12. ΑΝΑΚΥΚΛΩΣΗ ΚΑΙ ΑΠΟΡΡΙΨΗ ΜΗΧΑΝΗΜΑΤΟΣ

Απορρίψτε το μηχάνημα σας κατά οικολογικό τρόπο. Δεν πρέπει να απορρίπτουμε το μηχάνημα με τα οικιακά απορρίμματα. Τα πλαστικά και μεταλλικά του μέρη μπορούν να ανακυκλωθούν.



Όλα τα υλικά που χρησιμοποιήθηκαν για την συσκευασία του μηχανήματος είναι ανακυκλώσιμα. Παρακαλούμε, μην πετάτε την συσκευασία με τα οικιακά απορρίμματα. Πετάξτε αυτά τα μέρη σε επίσημα σημεία ανακύκλωσης.



## 13. ΟΡΟΙ ΕΓΓΥΗΣΗΣ

### 13.1. ΔΙΑΡΚΕΙΑ ΕΓΓΥΗΣΗΣ

- Σύμφωνα με τους παρακάτω όρους (1999/44/ΕΚ), η διάρκεια της εγγύησης είναι 2 χρόνια από την ημερομηνία αγοράς και καλύπτει ελαττωματικά εξαρτήματα που οφείλονται σε εσφαλμένη κατασκευή.

### 13.2. ΕΞΑΙΡΕΣΕΙΣ

Η εγγύηση της Garland δεν καλύπτει:

- Εξαρτήματα που έχουν φθαρεί λόγω φυσιολογικής φθοράς.
- Κακή χρήση, αμέλεια, απουσία συντήρησης.
- Αστοχίες που προκύπτουν λόγω εσφαλμένης χρήσης του προϊόντος. Η Garland δεν θα ευθύνεται εάν τα αντικαταστημένα εξαρτήματα του μηχανήματος δεν είναι από την Garland και εάν το μηχάνημα μετατραπεί με οποιοδήποτε τρόπο.

### 13.3. ΕΔΑΦΙΚΗ ΕΚΤΑΣΗ

- Η εγγύηση της Garland καλύπτει τη χώρα.

### 13.4 ΠΕΡΙΠΤΩΣΗ ΑΤΥΧΗΜΑΤΟΣ

- Η εγγύηση θα πρέπει να συμπληρωθεί με όλες τις απαραίτητες πληροφορίες και θα πρέπει να επισυναφθεί σε αυτή το τιμολόγιο ή το παραστατικό αγοράς.

#### **ΠΡΟΕΙΔΟΠΟΙΗΣΗ!**

ΓΙΑ ΤΗ ΔΙΑΣΦΑΛΙΣΗ ΤΗΣ ΣΩΣΤΗΣ ΛΕΙΤΟΥΡΓΙΑΣ ΤΟΥ ΜΗΧΑΝΗΜΑΤΟΣ ΣΑΣ ΚΑΙ ΤΗΣ ΜΕΓΙΣΤΗΣ ΑΣΦΑΛΕΙΑΣ, ΣΑΣ ΖΗΤΑΜΕ ΝΑ ΔΙΑΒΑΣΕΤΕ ΟΛΟΚΛΗΡΟ ΤΟ ΕΓΧΕΙΡΙΔΙΟ ΧΡΗΣΗΣ ΠΡΟΣΕΚΤΙΚΑ ΠΡΙΝ ΧΡΗΣΙΜΟΠΟΙΗΣΕΤΕ ΤΟ ΜΗΧΑΝΗΜΑ.

## CE ΔΗΛΩΣΗ ΣΥΜΜΟΡΦΩΣΗΣ

Ο κάτωθι υπογεγραμμένος, Juan Palacios , εξουσιοδοτημένος από την Glasswelt S.L., με την παρακάτω διεύθυνση C/ La Fragua 22, 28933, Móstoles, España , δηλώνει ότι τα προϊόντα της μάρκας Garland μοντέλα SET 752 G (TT-HT230-B-2) με αύξοντα αριθμό του έτους 2013 και μετά (το έτος κατασκευής καταδεικνύεται εμφανώς στην πινακίδα αναγνώρισης του εργαλείου, ακολουθούμενο από τον αύξοντα αριθμό) και η λειτουργία του οποίου είναι "Χειροκατευθυνόμενο μηχανήμα με ενσωματωμένο κινητήρα, σχεδιασμένο για χρήση από χειριστή για το κλάδεμα φρακτών από θαμνοειδή και θάμνων, από μία ή περισσότερες γραμμικές αμφίδρομες λεπίδες κοπής.", συμμορφώνεται με όλες τις απαιτήσεις που αναφέρονται στην Οδηγία 2006/42/EK του Ευρωπαϊκού Κοινοβουλίου και του Συμβουλίου της 17ης Μαΐου 2006 σχετικά με τα μηχανήματα και την τροποποίηση της οδηγίας 95/16/EK.

Επιπλέον, τα εργαλεία αυτά συμμορφώνονται με τις απαιτήσεις των παρακάτω κοινοτικών οδηγιών:

- Οδηγία 2004/108/EK του Ευρωπαϊκού Κοινοβουλίου και του Συμβουλίου της 15ης Δεκεμβρίου 2004 για την προσέγγιση των νομοθεσιών των κρατών μελών σχετικά με την ηλεκτρομαγνητική συμβατότητα και για την κατάργηση της οδηγίας 89/336/ΕΟΚ.
- Οδηγία 2005/88/EK του Ευρωπαϊκού Κοινοβουλίου και του Συμβουλίου της 14ης Δεκεμβρίου 2005 για την τροποποίηση της οδηγίας 2000/14/EK για την προσέγγιση των νομοθεσιών των κρατών μελών σχετικά με την εκπομπή θορύβου στο περιβάλλον από εξοπλισμό προς χρήση σε εξωτερικούς χώρους.
- Οδηγία της Επιτροπής 2010/26/ΕΕ, της 31ης Μαρτίου 2010 , για την τροποποίησης της οδηγίας 97/68/EK του Ευρωπαϊκού Κοινοβουλίου και του Συμβουλίου για την προσέγγιση των νομοθεσιών των κρατών μελών σχετικά με τα ληπτέα μέτρα κατά της εκπομπής αερίων και σωματιδιακών ρύπων προερχόμενων από κινητήρες εσωτερικής καύσης που τοποθετούνται σε μη οδικά κινητά μηχανήματα.

Οι έλεγχοι των Οδηγιών της Ευρωπαϊκής Κοινότητας πραγματοποιήθηκαν από τους παρακάτω διακρινόμενους φορείς, οι αριθμοί των πιστοποιητικών των οποίων αναγράφονται ακολούθως:

- GRIEGO, , Αριθμός Πιστοποιητικού: M8A 12 03 75033 018.
- TÜV SÜD Product Services GmbH.
- Εναρμονισμένο πρότυπο: EN ISO 10517:2009.

|  |       |
|--|-------|
| Ισχύς (kW)   | 0,65  |
| Μετρούμενη στάθμη ηχητικής ισχύος dB(A)<br>(EN ISO 37 44: 1995; ISO 11094: 1991) | 110,7 |
| Εγγυημένο επίπεδο ηχητικής ισχύος dB(A)  | 114   |



Juan Palacios  
Διευθυντής Παραγωγής  
Móstoles 09-10-2013



- ES** TARJETA DE GARANTÍA
- EN** WARRANTY REGISTRATION CARD
- FR** CARTE DE GARANTIE
- PT** CERTIFICADO DE GARANTÍA



Nº. \_\_\_\_\_

TIPO DE MÁQUINA  
TYPE OF MACHINE  
TYPO DE MAQUINA  
TYPE DE MACHINE .....

MODELO  
MODEL  
MODELO  
MODÈLE .....

NOMBRE DEL CLIENTE  
CUSTOMER NAME  
NOME DO CLIENTE  
NOM DU CLIENT .....

FECHA DE COMPRA  
DATE OF PURCHASE  
DATA DE COMPRA  
DATE D'ACHAT .....

DIRECCIÓN  
ADDRESS  
ENDERECO  
ADRESSÉ .....

PAIS  
COUNTRY  
PAIS  
PAYS .....

DISTRIBUIDOR  
DEALER  
REVENDEDOR  
DISTRIBUTEUR .....

PRECIO PAGADO  
PRICE PAID  
PREÇO  
PRIX PAYÉ .....

¿Es este su primer aparato de este tipo?  
Is this your first toll of this type?  
É ésta a sua la compra deste tipo de maquina?  
Est-ce première unité de ce genre? .....



VEASE EL MANUAL DE SERVICIO PARA  
DETALLES COMPLETOS SOBRE LA GARANTÍA

TIPO DE MÁQUINA  
TYPE OF MACHINE  
TYPO DE MAQUINA  
TYPE DE MACHINE .....

SEE YOUR SERVICE MANUAL  
FOR FULL WARRANTY DETAILS

MODELO  
MODEL  
MODELO  
MODÈLE .....

PARA INFORMAÇÕES DETALHADAS SOBRE GARANTIAS  
É FAVOR CONSULTAR O MANUAL QUE ACOMPANHA A  
MÁQUINA

FECHA DE COMPRA  
DATE OF PURCHASE  
DATA DE COMPRA  
DATE D'ACHAT .....

LIRE LA NOTICE POUR LES DÉTAILS  
SUR LA GARANTIE

DISTRIBUIDOR  
DEALER  
REVENDEDOR  
DISTRIBUTEUR .....



***GARLAND***